

EVROTEHNA



KATALOG

REK ORMANA

PROJEKTOVANJE | KONSTRUKCIJA | PROIZVODNJA



SADRŽAJ

19" REK Ormani RSV8	4
> Visine od 21U do 33U	4-5
> Visine od 42U i 45U	6-8
19" REK Ormani RSV6	9
> Visine od 21U do 33U	9-10
> Visine od 42U i 45U	11-13
19" REK Ormani RNV	14-15
19" REK Ormani RNVD	16-17
19" i 10" Ormani RKL	18-19
19" i 10" Ormani RKL 4/2 N(U)	20-21
19" X2 DOR dvostubni otvoreni REK	22
19" COR četvorostubni otvoreni REK	23
Prikaz RSV8 ormana i dodatne opreme	24-25
Police	26-27
Dodatna oprema	28-31

19" RSV8 REK ormani visine
21U, 24U, 27U, 33U

19" REK ormani tipa RSV8 zbog svoje širine od 800 mm omogućavaju smeštaj veće količine opreme i veći prostor za hlađenje/cirkulaciju vazduha. U 19-inčne REK ormane može se smestiti sledeća oprema: serveri, mrežna oprema, telekomunikaciona oprema, UPS sistemi, audio i video oprema itd. Pružaju mogućnost montaže dodatne opreme kao što su: police, nosači ventilatora, nosači kablova, šina, maski, peč panela itd.

Pojašnjenje šifre za naručivanje

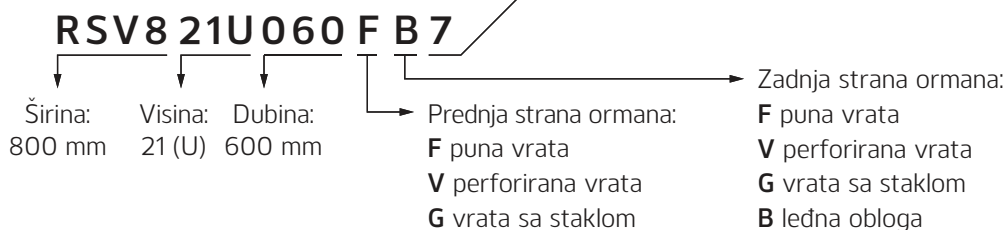
Karakteristike 19" REK RSV8 ormara:

Proizvedeni su od hladno valjanog lima DC-01 debljine 1,5 mm. Stepenn zaštite je **IP30**. Zaštita je izvedena elektrostatičkom plastifikacijom strukturnom bojom RAL 9005 ili RAL 7035.

Krov i dno ormara imaju prosečene otvore sa mostićima koji se koriste za uvod kablova i ventilaciju.

Vrata se nalaze na desnoj strani ormara. Konstrukcija omogućuje jednostavnu promenu pozicije vrata ormara, sa desne na levu stranu i obrnuto. Postoje tri tipa vrata:

- Puna vrata
- Perforirana vrata, 70% površine vrata je sa perforacijom 5x5 mm.
- Vrata sa staklom, kaljeno staklo debljine 5 mm.

Brava je sa cilindrom za ključ EK333. Prema zahtevu se mogu zameniti sa drugim tipom brave.

Zadnja strana ormara može biti sa demontažnom lednom oblogom ili sa vratima. **Bočne stranice** ormara su demontažne.

Dno ormara je sa podesivim nožicama, a prema zahtevu se izrađuju sa postoljem ormara.

Nosivost ormara je sa ravnomernim opterećenjem i zavisi od visine ormara:

- 21U, 24U i 27U je do **300 kg**
- 33U do **400 kg**

Četiri noseća profila REK-a se isporučuju uz orman, sa dodatnom opremom (dva nosača nosećih profila REK-a, dve bočne prečke i četiri odstoje kutije). Svi unutrašnji elementi su galvanski pocinkovani.

Dimenzije ormara	Dimenzije otvora (mm, kom)
800 x 600 mm	450x357 (1kom), 450x90 (3 kom)
800 x 800 mm	450x357 (1kom), 450x90 (4 kom)
800 x 1000 mm	450x357 (1kom), 450x90 (4 kom)
800 x 1200 mm	450x357 (1kom), 450x90 (4 kom)

*Količine otvora po jednoj strani (krov ili dno)

Prosečeni otvori na krovu ormara

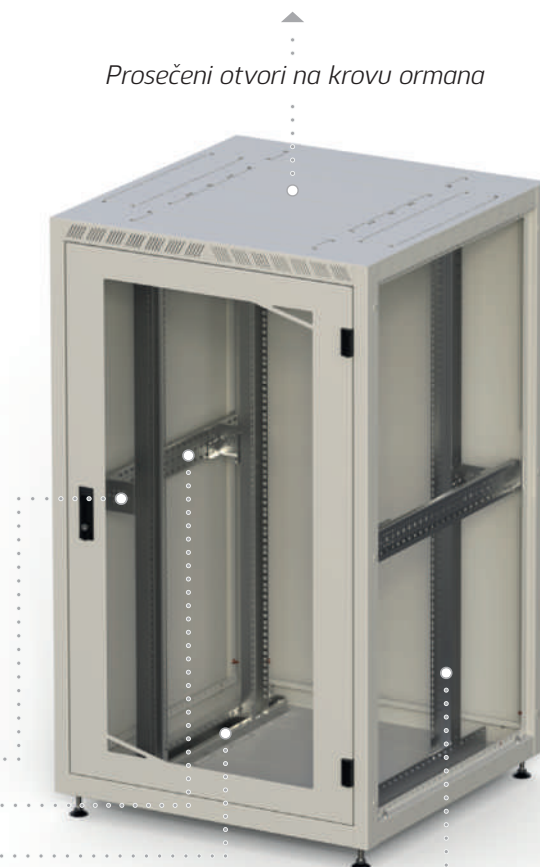

Odstojna kutija

Bočna prečka

Nosač nosećeg profila REK-a

Noseći profila REK-a

RAL
7035

RAL
9005

Izgled REK ormara RSV-8 visine 27U, vrata sa staklom (G)

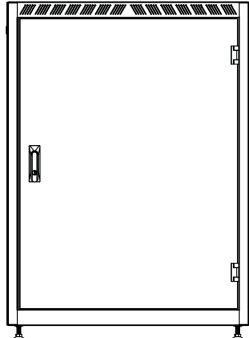
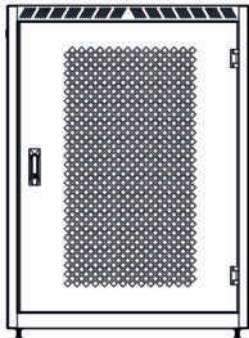
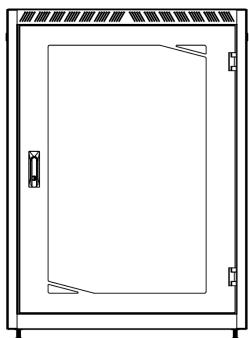
Prednja puna vrata i ledna obloga	Oznaka proizvoda	Nosivost	Visina	Dimenzije (V x Š x D)
	RSV821U060FB9	300 kg	21 U	1070 x 800 x 600 mm
	RSV821U080FB9	300 kg	21 U	1070 x 800 x 800 mm
	RSV821U100FB9	300 kg	21 U	1070 x 800 x 1000 mm
	RSV821U120FB9	300 kg	21 U	1070 x 800 x 1200 mm
	RSV824U060FB9	300 kg	24 U	1200 x 800 x 600 mm
	RSV824U080FB9	300 kg	24 U	1200 x 800 x 800 mm
	RSV824U100FB9	300 kg	24 U	1200 x 800 x 1000 mm
	RSV824U120FB9	300 kg	24 U	1200 x 800 x 1200 mm
	RSV827U060FB9	300 kg	27 U	1330 x 800 x 600 mm
	RSV827U080FB9	300 kg	27 U	1330 x 800 x 800 mm
	RSV827U100FB9	300 kg	27 U	1330 x 800 x 1000 mm
	RSV827U120FB9	300 kg	27 U	1330 x 800 x 1200 mm
	RSV833U060FB9	400 kg	33 U	1600 x 800 x 600 mm
	RSV833U080FB9	400 kg	33 U	1600 x 800 x 800 mm
	RSV833U100FB9	400 kg	33 U	1600 x 800 x 1000 mm
RSV833U120FB9	400 kg	33 U	1600 x 800 x 1200 mm	
Prednja perforirana vrata i ledna obloga	Oznaka proizvoda	Nosivost	Visina	Dimenzije (V x Š x D)
	RSV821U060VB9	300 kg	21 U	1070 x 800 x 600
	RSV821U080VB9	300 kg	21 U	1070 x 800 x 800
	RSV821U100VB9	300 kg	21 U	1070 x 800 x 1000
	RSV821U120VB9	300 kg	21 U	1070 x 800 x 1200
	RSV824U060VB9	300 kg	24 U	1200 x 800 x 600
	RSV824U080VB9	300 kg	24 U	1200 x 800 x 800
	RSV824U100VB9	300 kg	24 U	1200 x 800 x 1000
	RSV824U120VB9	300 kg	24 U	1200 x 800 x 1200
	RSV827U060VB9	300 kg	27 U	1330 x 800 x 600
	RSV827U080VB9	300 kg	27 U	1330 x 800 x 800
	RSV827U100VB9	300 kg	27 U	1330 x 800 x 1000
	RSV827U120VB9	300 kg	27 U	1330 x 800 x 1200
	RSV833U060VB9	400 kg	33 U	1600 x 800 x 600
	RSV833U080VB9	400 kg	33 U	1600 x 800 x 800
	RSV833U100VB9	400 kg	33 U	1600 x 800 x 1000
RSV833U120VB9	400 kg	33 U	1600 x 800 x 1200	
Prednja vrata sa staklom i ledna obloga	Oznaka proizvoda	Nosivost	Visina	Dimenzije (V x Š x D)
	RSV821U060GB9	300 kg	21 U	1070 x 800 x 600
	RSV821U080GB9	300 kg	21 U	1070 x 800 x 800
	RSV821U100GB9	300 kg	21 U	1070 x 800 x 1000
	RSV821U120GB9	300 kg	21 U	1070 x 800 x 1200
	RSV824U060GB9	300 kg	24 U	1200 x 800 x 600
	RSV824U080GB9	300 kg	24 U	1200 x 800 x 800
	RSV824U100GB9	300 kg	24 U	1200 x 800 x 1000
	RSV824U120GB9	300 kg	24 U	1200 x 800 x 1200
	RSV827U060GB9	300 kg	27 U	1330 x 800 x 600
	RSV827U080GB9	300 kg	27 U	1330 x 800 x 800
	RSV827U100GB9	300 kg	27 U	1330 x 800 x 1000
	RSV827U120GB9	300 kg	27 U	1330 x 800 x 1200
	RSV833U060GB9	400 kg	33 U	1600 x 800 x 600
	RSV833U080GB9	400 kg	33 U	1600 x 800 x 800
	RSV833U100GB9	400 kg	33 U	1600 x 800 x 1000
RSV833U120GB9	400 kg	33 U	1600 x 800 x 1200	

U tabelama su navedeni primeri ormara sa leđnom oblogom (B), u RAL9005 (9).

Zadnja strana ormara se može zameniti vratima tipa: (F - punim, V - perforiranim, G - sa staklom).

19" RSV8 REK ormani visine
42U, 45U

19" REK ormani tipa RSV8, zbog svoje širine od 800 mm i visine od 42U i 45U, omogućavaju efikasnije korišćenje vertikalnog prostora i koriste se za smeštaj, zaštitu i organizaciju elektronske i komunikacione opreme pri većim i kompleksnijim instalacijama. Pogodni su za data centre, velike mrežne instalacije itd. Pružaju mogućnost montaže većeg broja dodatne opreme kao što su: police, nosači ventilatora, nosači kablova, šina, maski, peč panela itd.

Pojašnjenje šifre za naručivanje

RSV8 45U 100 M 9

Širina: 800 mm Visina: 45 (U) Dubina: 1000 mm Nosivost ormara: (L 600 kg, M 1000 kg, H 1600 kg)

RAL boja ormara: **7** RAL7035, **9** RAL9005

Dimenzije ormara	Dimenzije otvora (mm, kom)
800 x 600 mm	450x357 (1kom), 450x90 (3 kom)
800 x 800 mm	450x357 (1kom), 450x90 (4 kom)
800 x 1000 mm	450x357 (1kom), 450x90 (4 kom)
800 x 1200 mm	450x357 (1kom), 450x90 (4 kom)

*Količine otvora po jednoj strani (krov ili dno)

Karakteristike 19" REK RSV8 ormara:

Proizvedeni su od hladno valjanog lima DC-01 debljine 1,5 mm. Stepenn zaštite je **IP30**. Zaštita je izvedena elektrostatičkom plastifikacijom strukturnom bojom RAL 9005 ili RAL 7035.

Krov i dno ormara imaju prosečene otvore sa mostićima koji se koriste za uvod kablova i ventilaciju.

Kod ormara visine 42U i 45U, bočne stranice, leđna obloga i vrata se poručuju posebno, prema tipu ormara.

Vrata se nalaze na desnoj strani ormara. Konstrukcija omogućuje jednostavnu promenu pozicije vrata ormara, sa desne na levu stranu i obrnuto.

Brava je sa cilindrom za ključ EK333. Prema zahtevu se mogu zameniti sa drugim tipom brave.

Dno ormara je sa podesivim nožicama, a može se poručiti sa postoljem. Ormani nosivosti 1600 kg se uvek isporučuju sa postoljem. Postolje je visine 100 mm i može biti puno ili sa perforacijom za ventilaciju.

Nosivost ormara je sa ravnomernim opterećenjem od 600, 1000 i 1600 kg.

Četiri noseća profila REK-a se isporučuju uz orman, sa dodatnom opremom (dva nosača nosećih profila REK-a, bočnim prečkama i odstojnim kutijama; zavisno od nosivosti). Svi unutrašnji elementi su galvanski pocinkovani.



Odstojna kutija

Bočna prečka

Nosač nosećeg profila REK-a

Noseći profila REK-a

Segmentno postolje

RAL
7035

RAL
9005

Izgled REK ormara RSV-8 visine 45U, vrata sa staklom (G)

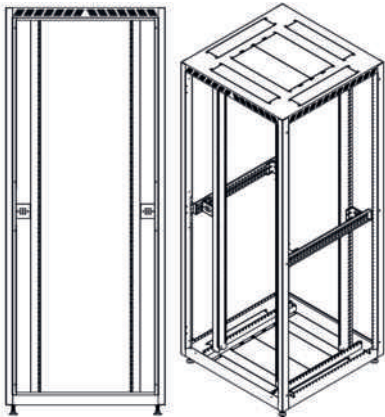
Ormani bez vrata i bočnih stranica nosivosti 600 kg	Oznaka proizvoda	Nosivost	Visina	Dimenzije (V x Š x D)
	RSV842U060L9	600 kg	42 U	2000 x 800 x 600 mm
	RSV845U060L9	600 kg	45 U	2130 x 800 x 600 mm
	RSV842U080L9	600 kg	42 U	2000 x 800 x 800 mm
	RSV845U080L9	600 kg	45 U	2130 x 800 x 800 mm
	RSV842U100L9	600 kg	42 U	2000 x 800 x 1000 mm
	RSV845U100L9	600 kg	45 U	2130 x 800 x 1000 mm
	RSV842U120L9	600 kg	42 U	2000 x 800 x 1200 mm
	RSV845U120L9	600 kg	45 U	2130 x 800 x 1200 mm

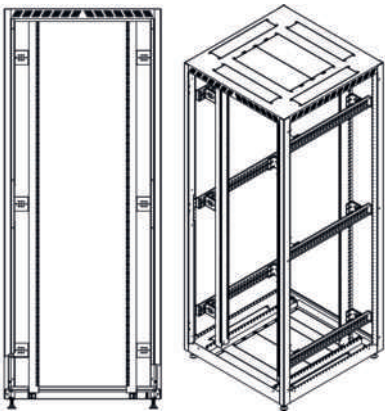
Ormani bez vrata i bočnih stranica, nosivosti 1000 kg	Oznaka proizvoda	Nosivost	Visina	Dimenzije (V x Š x D)
	RSV842U060M9	1000 kg	42 U	2000 x 800 x 600 mm
	RSV845U060M9	1000 kg	45 U	2130 x 800 x 600 mm
	RSV842U080M9	1000 kg	42 U	2000 x 800 x 800 mm
	RSV845U080M9	1000 kg	45 U	2130 x 800 x 800 mm
	RSV842U100M9	1000 kg	42 U	2000 x 800 x 1000 mm
	RSV845U100M9	1000 kg	45 U	2130 x 800 x 1000 mm
	RSV842U120M9	1000 kg	42 U	2000 x 800 x 1200 mm
	RSV845U120M9	1000 kg	45 U	2130 x 800 x 1200 mm

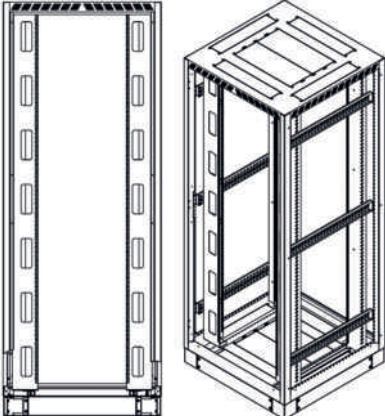
Ormani bez vrata i bočnih stranica, nosivosti 1600 kg	Oznaka proizvoda	Nosivost	Visina	Dimenzije (V x Š x D)
	RSV842U060H9	1600 kg	42 U	2000 x 800 x 600 mm
	RSV845U060H9	1600 kg	45 U	2130 x 800 x 600 mm
	RSV842U080H9	1600 kg	42 U	2000 x 800 x 800 mm
	RSV845U080H9	1600 kg	45 U	2130 x 800 x 800 mm
	RSV842U100H9	1600 kg	42 U	2000 x 800 x 1000 mm
	RSV845U100H9	1600 kg	45 U	2130 x 800 x 1000 mm
	RSV842U120H9	1600 kg	42 U	2000 x 800 x 1200 mm
	RSV845U120H9	1600 kg	45 U	2130 x 800 x 1200 mm

U tabelama su navedeni primeri oznaka proizvoda u RAL9005 (9). Izmenom poslednje bročane oznake na (7) poručuje se RAL7035.

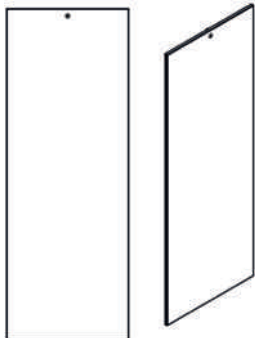
Bočne stranice za RSV	Oznaka proizvoda	Visina	Dimenzije (V x D)
	RSV42U060B9	42 U	2000 x 600 mm
	RSV45U060B9	45 U	2130 x 600 mm
	RSV42U080B9	42 U	2000 x 800 mm
	RSV45U080B9	45 U	2130 x 800 mm
	RSV42U100B9	42 U	2000 x 1000 mm
	RSV45U100B9	45 U	2130 x 1000 mm
	RSV42U120B9	42 U	2000 x 1200 mm
	RSV45U120B9	45 U	2130 x 1200 mm

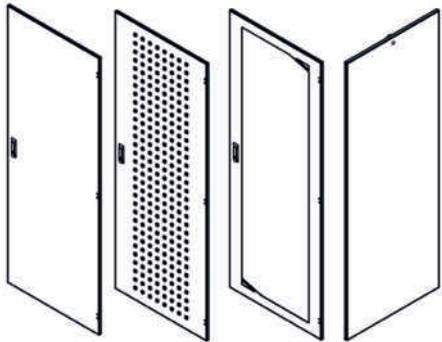
Vrata i ledna obloga za RSV8	Oznaka proizvoda	Visina	Opis
	RSV842UF9	42 U	Jednokrilna vrata puna
	RSV845UF9	45 U	
	RSV842UV9	42 U	Jednokrilna perforirana vrata
	RSV845UV9	45 U	
	RSV842UG9	42 U	Jednokrilna vrata sa staklom
	RSV845UG9	45 U	
	RSV842U2F9	42 U	Dvokrilna vrata puna
	RSV845U2F9	45 U	
	RSV842U2V9	42 U	Dvokrilna perforirana vrata
	RSV845U2V9	45 U	
	RSV842U2G9	42 U	Dvokrilna vrata sa staklom
	RSV845U2G9	45 U	
RSV842UB9	42 U	Ledna obloga	
RSV845UB9	45 U		

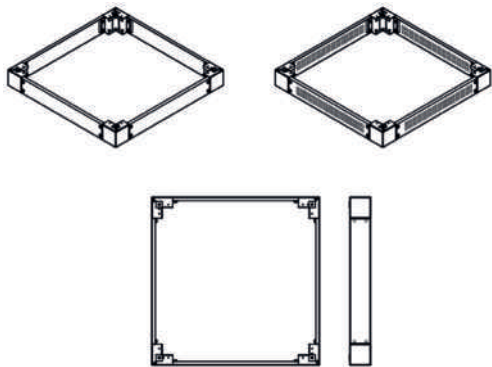
Segmentno postolje RSV8	Oznaka proizvoda	Visina	Opis
	RSV8S060F9	100 mm	Postolje 800 x 600 mm
	RSV8S060V9	100 mm	Postolje sa ventilacijom 800 x 600 mm
	RSV8S080F9	100 mm	Postolje 800 x 800 mm
	RSV8S080V9	100 mm	Postolje sa ventilacijom 800 x 800 mm
	RSV8S100F9	100 mm	Postolje 800 x 1000 mm
	RSV8S100V9	100 mm	Postolje sa ventilacijom 800 x 1000 mm
	RSV8S120F9	100 mm	Postolje 800 x 1200 mm
	RSV8S120V9	100 mm	Postolje sa ventilacijom 800 x 1200 mm

Pojašnjenje šifre za naručivanje

RSV8 45U 2 F 9

Za širinu ormana: 800 mm
 Za visinu ormana: 45 (U)
 Dvokrilna vrata
 Tip vrata: **F** puna vrata, **V** perforirana vrata
G vrata sa staklom

RAL boja ormana:
7 RAL7035, **9** RAL9005

Pri poručivanju bira se osnova ormana, bez vrata i bočnih stranica, a zatim se odaberu odgovarajuće bočne i zadnje stranice, vrata i segmentno postolje u skladu sa potrebama. Ovakav način poručivanja ormana nudi veliku fleksibilnost u skladu sa potrebama korisnika.

19" RSV6 REK ormani visine

21U - 33U

19" REK ormani tipa RSV6 širine 600 mm pružaju nekoliko prednosti u odnosu na šire ormance, posebno za manje ili kompaktnije instalacije. Neke od prednosti su: ušteda prostora i ekonomičnost u slučajevima kada je instalacija opreme i kabliranje manje složeno. Pružaju dovoljno prostora za smeštanje opreme kao što su: mrežni uređaji, serveri, telekomunikaciona oprema i dodatnu opremu (police, nosači, peč paneli itd.).

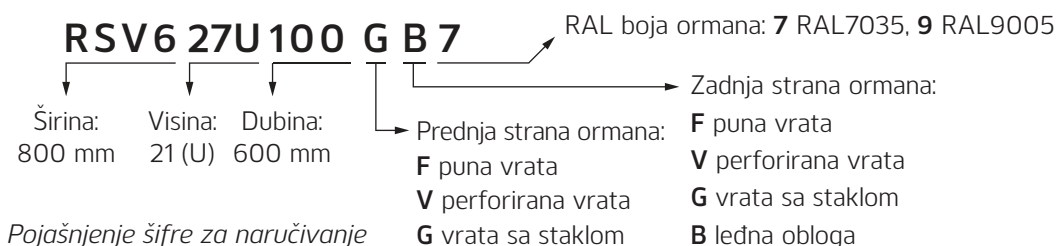

Karakteristike 19" REK RSV6 ormara:

Proizvedeni su od hladno valjanog lima DC-01 debljine 1,5 mm. Stepenn zaštite je **IP30**. Zaštita je izvedena elektrostatičkom plastifikacijom strukturnom bojom RAL 9005 ili RAL 7035.

Krov i dno ormara imaju prosečene otvore sa mostićima koji se koriste za uvod kablova i ventilaciju.

Standardna pozicija **vrata** je sa desne strane. Konstrukcija omogućuje jednostavnu promenu pozicije vrata ormara, sa desne na levu stranu i obrnuto. Postoje tri tipa vrata:

- Osnovni model, bez perforacije i stakla.
- Model sa kvadratnom perforacijom 5x5 mm, 70% perforirane površine.
- Model sa kaljenim staklom debljine 5 mm.

Brava je sa cilindrom za ključ EK333. Prema zahtevu se mogu zameniti sa drugim tipom brave.

Zadnja strana ormara može biti sa demontažnom lednom oblogom ili sa vratima. **Bočne stranice** ormara su demontažne.

Dno ormara je sa podesivim nožicama, a prema zahtevu se izrađuju sa postoljem ormara.

Nosivost ormara je sa ravnomernim opterećenjem i zavisi od visine ormara:

- 21U, 24U i 27U je do **300 kg**
- 33U do **400 kg**

Četiri noseća profila REK-a se isporučuju uz orman sa bočnim prečkama. Svi unutrašnji elementi su galvanski pocinkovani.

Dimenzije ormara	Dimenzije otvora (mm, kom)
600 x 600 mm	450x357 (1kom), 450x90 (1kom)
600 x 800 mm	450x357 (1kom), 450x90 (2 kom)
600 x 1000 mm	450x357 (1kom), 450x90 (2 kom)
600 x 1200 mm	450x357 (1kom), 450x90 (2 kom)

**Količine otvora po jednoj strani (krov ili dno)*



Bočna prečka
Noseći profil REK-a
Podesive nožice

Izgled REK ormara RSV6 visine 33U, vrata sa staklom (G)

RAL
7035

RAL
9005

Prednja puna vrata i ledna obloga	Oznaka proizvoda	Nosivost	Visina	Dimenzije (V x Š x D)
	RSV621U060FB9	300 kg	21 U	1070 x 600 x 600 mm
	RSV621U080FB9	300 kg	21 U	1070 x 600 x 800 mm
	RSV621U100FB9	300 kg	21 U	1070 x 600 x 1000 mm
	RSV624U060FB9	300 kg	24 U	1200 x 600 x 600 mm
	RSV624U080FB9	300 kg	24 U	1200 x 600 x 800 mm
	RSV624U100FB9	300 kg	24 U	1200 x 600 x 1000 mm
	RSV627U060FB9	300 kg	27 U	1330 x 600 x 600 mm
	RSV627U080FB9	300 kg	27 U	1330 x 600 x 800 mm
	RSV627U100FB9	300 kg	27 U	1330 x 600 x 1000 mm
	RSV633U060FB9	400 kg	33 U	1600 x 600 x 600 mm
	RSV633U080FB9	400 kg	33 U	1600 x 600 x 800 mm
	RSV633U100FB9	400 kg	33 U	1600 x 600 x 1000 mm

Prednja perforirana vrata i ledna obloga	Oznaka proizvoda	Nosivost	Visina	Dimenzije (V x Š x D)
	RSV621U060VB9	300 kg	21 U	1070 x 600 x 600 mm
	RSV621U080VB9	300 kg	21 U	1070 x 600 x 800 mm
	RSV621U100VB9	300 kg	21 U	1070 x 600 x 1000 mm
	RSV624U060VB9	300 kg	24 U	1200 x 600 x 600 mm
	RSV624U080VB9	300 kg	24 U	1200 x 600 x 800 mm
	RSV624U100VB9	300 kg	24 U	1200 x 600 x 1000 mm
	RSV627U060VB9	300 kg	27 U	1330 x 600 x 600 mm
	RSV627U080VB9	300 kg	27 U	1330 x 600 x 800 mm
	RSV627U100VB9	300 kg	27 U	1330 x 600 x 1000 mm
	RSV633U060VB9	400 kg	33 U	1600 x 600 x 600 mm
	RSV633U080VB9	400 kg	33 U	1600 x 600 x 800 mm
	RSV633U100VB9	400 kg	33 U	1600 x 600 x 1000 mm

Prednja vrata sa staklom i ledna obloga	Oznaka proizvoda	Nosivost	Visina	Dimenzije (V x Š x D)
	RSV621U060GB9	300 kg	21 U	1070 x 600 x 600 mm
	RSV621U080GB9	300 kg	21 U	1070 x 600 x 800 mm
	RSV621U100GB9	300 kg	21 U	1070 x 600 x 1000 mm
	RSV624U060GB9	300 kg	24 U	1200 x 600 x 600 mm
	RSV624U080GB9	300 kg	24 U	1200 x 600 x 800 mm
	RSV624U100GB9	300 kg	24 U	1200 x 600 x 1000 mm
	RSV627U060GB9	300 kg	27 U	1330 x 600 x 600 mm
	RSV627U080GB9	300 kg	27 U	1330 x 600 x 800 mm
	RSV627U100GB9	300 kg	27 U	1330 x 600 x 1000 mm
	RSV633U060GB9	400 kg	33 U	1600 x 600 x 600 mm
	RSV633U080GB9	400 kg	33 U	1600 x 600 x 800 mm
	RSV633U100GB9	400 kg	33 U	1600 x 600 x 1000 mm

U tabelama su navedeni primeri oznaka proizvoda u RAL9005 (9). Izmenom brojčane oznake na (7) poručuje se RAL7035.

19" RSV6 REK ormani visine

42U, 45U

19" REK ormani tipa RSV6, zbog svoje širine od 600 mm i visine od 42U i 45U, omogućavaju vertikalnu optimizaciju prostora, kompaktnost i imaju veći kapacitet za instalacije u odnosu na ormane visine do 42U. Bolja cirkulacija vazduha i raspodela toplote poboljšava energetska efikasnost i smanjuje potrebu za dodatnim hlađenjem. Pogodni su za servere, mrežu i dodatnu opremu (police, nosači, peč paneli itd.)

Расшифровка кода заказа

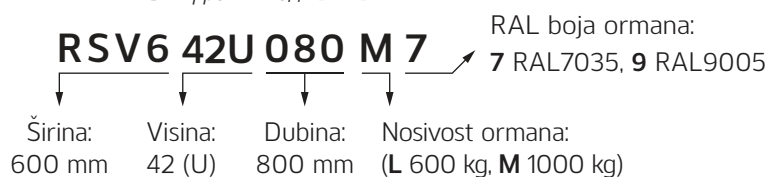

Pojašnjenje šifre za naručivanje

Dimenzije ormara	Dimenzije otvora (mm, kom)
600 x 600 mm	450x357 (1kom), 450x90 (1kom)
600 x 800 mm	450x357 (1kom), 450x90 (2kom)
600 x 1000 mm	450x357 (1kom), 450x90 (2kom)
600 x 1200 mm	450x357 (1kom), 450x90 (2kom)

**Količine otvora po jednoj strani (krov ili dno)*

Karakteristike 19" REK RSV8 ormara:

Proizvedeni su od hladno valjanog lima DC-01 debljine 1,5 mm. Stepen zaštite je **IP30**. Zaštita je izvedena elektrostatičkom plastifikacijom strukturnom bojom RAL 9005 ili RAL 7035.

Krov i dno ormara imaju prosečene otvore sa mostićima koji se koriste za uvod kablova i ventilaciju.

Kod ormara visine 42U i 45U, bočne stranice, ledna obloga i vrata se poručuju posebno, prema tipu ormara.

Vrata se nalaze na desnoj strani ormara. Konstrukcija omogućuje jednostavnu promenu pozicije vrata ormara, sa desne na levu stranu i obrnuto. Postoje tri tipa vrata:

- Puna vrata
- Perforirana vrata, 70% površine vrata je sa perforacijom 5x5 mm.
- Vrata sa staklom, kaljeno staklo je debljine 5 mm.

Brava je sa cilindrom za ključ EK333. Prema zahtevu se mogu zameniti sa drugim tipom brave.

Dno ormara je sa podesivim nožicama, a može se poručiti sa postoljem. Postolje je visine 100 mm i može biti puno ili sa perforacijom za ventilaciju.

Nosivost ormara je sa ravnomernim opterećenjem od 600 i 1000 kg.

Četiri noseća profila REK-a se isporučuju uz orman, sa dodatnom opremom (dva nosača nosećih profila REK-a i bočnim prečkama u zavisnosti od nosivosti). Svi unutrašnji elementi su galvanski pocinkovani.



Noseći profil REK-a ←

Bočna prečka ←

Segmentno postolje ←

**RAL
7035**

**RAL
9005**

Izgled REK ormara RSV-6 visine 45U sa postoljem, vrata sa staklom (G)

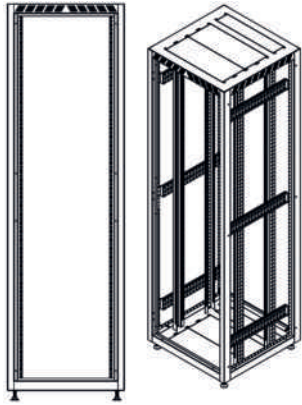
REK Ormani bez vrata i bočnih stranica	Oznaka proizvoda	Nosivost	Visina	Dimenzije (V x Š x D)
	RSV642U060L9	600 kg	42 U	2000 x 600 x 600 mm
	RSV645U060L9	600 kg	45 U	2130 x 600 x 600 mm
	RSV642U080L9	600 kg	42 U	2000 x 600 x 800 mm
	RSV645U080L9	600 kg	45 U	2130 x 600 x 800 mm
	RSV642U100L9	600 kg	42 U	2000 x 600 x 1000 mm
	RSV645U100L9	600 kg	45 U	2130 x 600 x 1000 mm
	RSV642U120L9	600 kg	42 U	2000 x 600 x 1200 mm
	RSV645U120L9	600 kg	45 U	2130 x 600 x 1200 mm

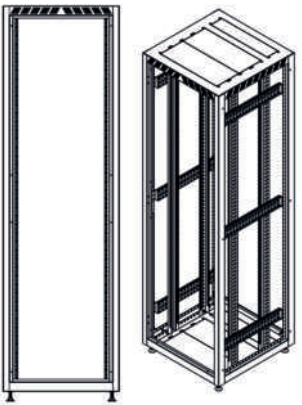
REK Ormani bez vrata i bočnih stranica	Oznaka proizvoda	Nosivost	Visina	Dimenzije (V x Š x D)
	RSV642U060M9	1000 kg	42 U	2000 x 600 x 600 mm
	RSV645U060M9	1000 kg	45 U	2130 x 600 x 600 mm
	RSV642U080M9	1000 kg	42 U	2000 x 800 x 800 mm
	RSV645U080M9	1000 kg	45 U	2130 x 600 x 800 mm
	RSV642U100M9	1000 kg	42 U	2000 x 600 x 1000 mm
	RSV645U100M9	1000 kg	45 U	2130 x 600 x 1000 mm
	RSV642U120M9	1000 kg	42 U	2000 x 600 x 1200 mm
	RSV645U120M9	1000 kg	45 U	2130 x 600 x 1200 mm

U tabelama su navedeni primeri oznaka proizvoda u RAL9005 (9). Izmenom brojčane oznake na (7) poručuje se RAL7035.

**RAL
7035**
**RAL
9005**

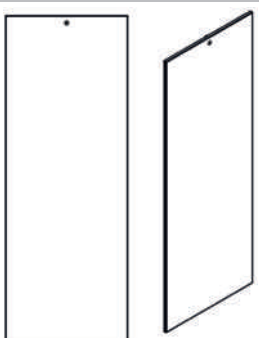
Bočne stranice za RSV	Oznaka proizvoda	Visina	Dimenzije (V x D)
	RSV42U060B9	42 U	2000 x 600 mm
	RSV45U060B9	45 U	2130 x 600 mm
	RSV42U080B9	42 U	2000 x 800 mm
	RSV45U080B9	45 U	2130 x 800 mm
	RSV42U100B9	42 U	2000 x 1000 mm
	RSV45U100B9	45 U	2130 x 1000 mm
	RSV42U120B9	42 U	2000 x 1200 mm
	RSV45U120B9	45 U	2130 x 1200 mm

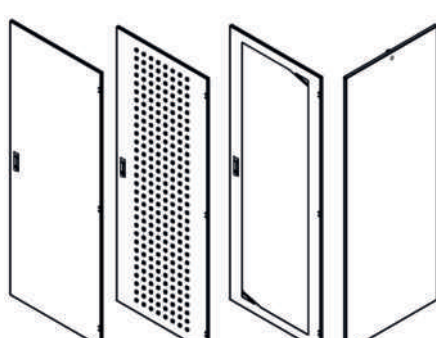
Vrata i ledna obloga RSV6	Oznaka proizvoda	Visina	Opis
	RSV642UF9	42 U	Jednokrilna vrata puna
	RSV645UF9	45 U	
	RSV642UV9	42 U	Jednokrilna perforirana vrata
	RSV645UV9	45 U	
	RSV642UG9	42 U	Jednokrilna vrata sa staklom
	RSV645UG9	45 U	
	RSV642UB9	42 U	Ledna obloga
	RSV645UB9	45 U	

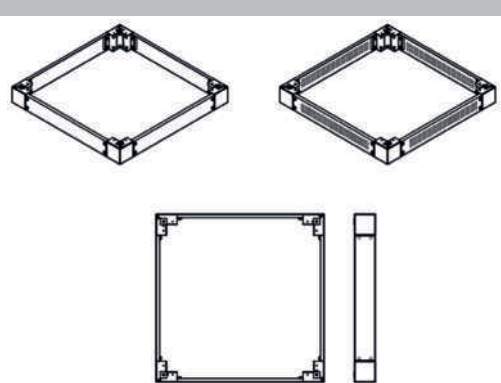
Segmentno postolje RSV6	Oznaka proizvoda	Visina	Opis
	RSV6S060F9	100 mm	Postolje 600 x 600 mm
	RSV6S060V9	100 mm	Postolje sa ventilacijom 600 x 600 mm
	RSV6S080F9	100 mm	Postolje 600 x 800 mm
	RSV6S080V9	100 mm	Postolje sa ventilacijom 600 x 800 mm
	RSV6S100F9	100 mm	Postolje 600 x 1000 mm
	RSV6S100V9	100 mm	Postolje sa ventilacijom 600 x 1000 mm
	RSV6S120F9	100 mm	Postolje 600 x 1200 mm
	RSV6S120V9	100 mm	Postolje sa ventilacijom 600 x 1200 mm

Pojašnjenje šifre za naručivanje

RSV6 45U 2 F 9

Za širinu ormana: 600 mm
 Za visinu ormana: 45 (U)
 Dvokrilna vrata
 Tip vrata: **F** puna vrata, **V** perforirana vrata, **G** vrata sa staklom
 RAL boja ormana: **7** RAL7035, **9** RAL9005

Pri poručivanju bira se osnova ormana, bez vrata i bočnih stranica, a zatim se odaberu odgovarajuće bočne i zadnje stranice, vrata i segmentno postolje u skladu sa potrebama. Ovakav način poručivanja ormana nudi veliku fleksibilnost u skladu sa potrebama korisnika.

19" RNV REK ormani
RNV

19" REK ormani tipa RNV zbog svoje širine od 600 mm i visine od 6U do 24U mogu biti optimalni izbor za manje i srednje instalacije koje zahtevaju efikasno korišćenje prostora i fleksibilnost. Manji gabariti RNV REK ormara omogućuju kačenje na zid čime se štedi prostor i olakšava pristup kablovima i opremi. U 19-inčne RNV REK ormara može se smestiti sledeća oprema: manji serveri, mrežni svičevi i ruteri, ups sistemi, računarske jedinice itd. Pružaju mogućnost montaže dodatne opreme kao što su: police, nosači ventilatora, nosači kablova, šina, maski, peč panela itd.

Pojašnjenje šifre za naručivanje

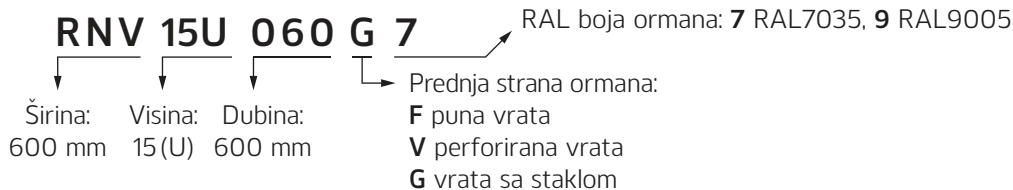
Karakteristike 19" RNV REK ormara:

Proizvedeni su od hladno valjanog lima DC-01 debljine 1 mm. Stepen zaštite je **IP30**. Zaštita je izvedena elektrostatičkom plastifikacijom strukturnom bojom RAL 9005 ili RAL 7035.

Krov i dno ormara imaju prosečene otvore sa mostićima koji se koriste za uvod kablova i fi otvore za montažu ventilatora sa predviđenom perforacijom. Na bočnim stranama krova i dna postoje otvori za ventilaciju ormara.

Vrata se nalaze na desnoj strani ormara. Konstrukcija omogućuje jednostavnu promenu pozicije vrata ormara, sa desne na levu stranu i obrnuto. Postoje tri tipa vrata:

- Puna vrata
- Perforirana vrata, 70% površine vrata je sa perforacijom 5x5 mm.
- Vrata sa staklom, kaljeno staklo debljine 4 mm.

Brava je sa standardnim "T" ključem (EK-T). Prema zahtevu se mogu zameniti sa drugim tipom brave.

Zadnja strana ormara je sa otvorima za kačenje na zid i ima leđnu demontažnu oblogu sa bravom. **Bočne stranice** ormara su demontažne, sa bravom.

Nosivost ormara je sa ravnomernim opterećenjem i zavisi od visine ormara:

- 6U i 9U je do **30 kg**
- 12U, 15U, 18U, 21U i 24U do **40 kg**

Ormani dubine 450 mm se isporučuju sa **dva**, a ormani dubine 500 i 600 mm sa **četiri noseća profila REK-a**, galvanski pocinkovani.

Otvori za:	Dimenzije otvora (mm, kom)
Uvod kablova	125 x 50 mm (2 kom)
Ventilator	Otvori za montažu Ø2.5 (4 kom) Perforacija za ventilator dimenzije 120 x 120 mm

*Otvori po jednoj strani (krov ili dno)

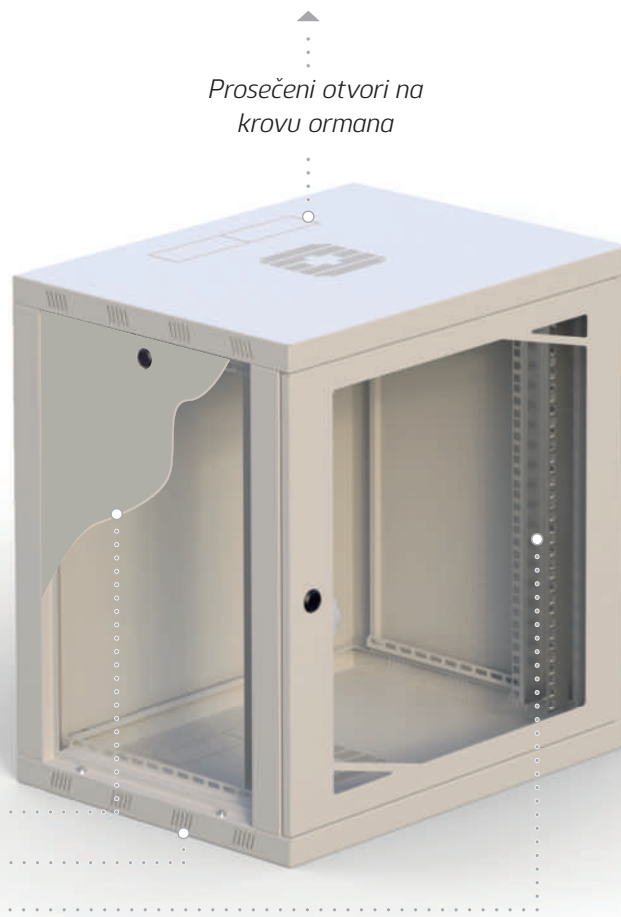

Izgled REK ormara RNV, sa vratima sa staklom (G)

RAL 7035
RAL 9005

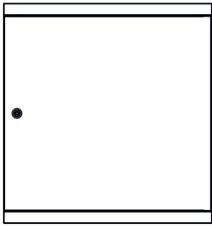
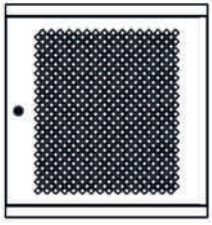
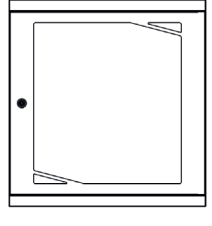
Puna vrata	Oznaka proizvoda	Nosivost (kg)	Visina (U)	Dimenzije V x Š x D, (mm)
	RNV6U045F9	30 kg	6 U	370 x 600 x 450 mm
	RNV6U050F9	30 kg	6 U	370 x 600 x 500 mm
	RNV6U060F9	30 kg	6 U	370 x 600 x 600 mm
	RNV9U045F9	30 kg	9 U	500 x 600 x 450 mm
	RNV9U050F9	30 kg	9 U	500 x 600 x 500 mm
	RNV9U060F9	30 kg	9 U	500 x 600 x 600 mm
	RNV12U045F9	40 kg	12 U	630 x 600 x 450 mm
	RNV12U050F9	40 kg	12 U	630 x 600 x 500 mm
	RNV12U060F9	40 kg	12 U	630 x 600 x 600 mm
	RNV15U045F9	40 kg	15 U	760 x 600 x 450 mm
	RNV15U050F9	40 kg	15 U	760 x 600 x 500 mm
	RNV15U060F9	40 kg	15 U	760 x 600 x 600 mm
	RNV18U045F9	40 kg	18 U	890 x 600 x 450 mm
	RNV18U050F9	40 kg	18 U	890 x 600 x 500 mm
	RNV18U060F9	40 kg	18 U	890 x 600 x 600 mm
	RNV21U045F9	40 kg	21 U	1020 x 600 x 450 mm
	RNV21U050F9	40 kg	21 U	1020 x 600 x 500 mm
	RNV21U060F9	40 kg	21 U	1020 x 600 x 600 mm
	RNV24U045F9	40 kg	24 U	1150 x 600 x 450 mm
	RNV24U050F9	40 kg	24 U	1150 x 600 x 500 mm
RNV24U060F9	40 kg	24 U	1150 x 600 x 600 mm	
Perforirana vrata	Oznaka proizvoda	Nosivost (kg)	Visina (U)	Dimenzije V x Š x D, (mm)
	RNV6U045V9	30 kg	6 U	370 x 600 x 450 mm
	RNV6U050V9	30 kg	6 U	370 x 600 x 500 mm
	RNV6U060V9	30 kg	6 U	370 x 600 x 600 mm
	RNV9U045V9	30 kg	9 U	500 x 600 x 450 mm
	RNV9U050V9	30 kg	9 U	500 x 600 x 500 mm
	RNV9U060V9	30 kg	9 U	500 x 600 x 600 mm
	RNV12U045V9	40 kg	12 U	630 x 600 x 450 mm
	RNV12U050V9	40 kg	12 U	630 x 600 x 500 mm
	RNV12U060V9	40 kg	12 U	630 x 600 x 600 mm
	RNV15U045V9	40 kg	15 U	760 x 600 x 450 mm
	RNV15U050V9	40 kg	15 U	760 x 600 x 500 mm
	RNV15U060V9	40 kg	15 U	760 x 600 x 600 mm
	RNV18U045V9	40 kg	18 U	890 x 600 x 450 mm
	RNV18U050V9	40 kg	18 U	890 x 600 x 500 mm
	RNV18U060V9	40 kg	18 U	890 x 600 x 600 mm
	RNV21U045V9	40 kg	21 U	1020 x 600 x 450 mm
	RNV21U050V9	40 kg	21 U	1020 x 600 x 500 mm
	RNV21U060V9	40 kg	21 U	1020 x 600 x 600 mm
	RNV24U045V9	40 kg	24 U	1150 x 600 x 450 mm
	RNV24U050V9	40 kg	24 U	1150 x 600 x 500 mm
RNV24U060V9	40 kg	24 U	1150 x 600 x 600 mm	
Vrata sa staklom	Oznaka proizvoda	Nosivost (kg)	Visina (U)	Dimenzije V x Š x D, (mm)
	RNV6U045G9	30 kg	6 U	370 x 600 x 450 mm
	RNV6U050G9	30 kg	6 U	370 x 600 x 500 mm
	RNV6U060G9	30 kg	6 U	370 x 600 x 600 mm
	RNV9U045G9	30 kg	9 U	500 x 600 x 450 mm
	RNV9U050G9	30 kg	9 U	500 x 600 x 500 mm
	RNV9U060G9	30 kg	9 U	500 x 600 x 600 mm
	RNV12U045G9	40 kg	12 U	630 x 600 x 450 mm
	RNV12U050G9	40 kg	12 U	630 x 600 x 500 mm
	RNV12U060G9	40 kg	12 U	630 x 600 x 600 mm
	RNV15U045G9	40 kg	15 U	760 x 600 x 450 mm
	RNV15U050G9	40 kg	15 U	760 x 600 x 500 mm
	RNV15U060G9	40 kg	15 U	760 x 600 x 600 mm
	RNV18U045G9	40 kg	18 U	890 x 600 x 450 mm
	RNV18U050G9	40 kg	18 U	890 x 600 x 500 mm
	RNV18U060G9	40 kg	18 U	890 x 600 x 600 mm
	RNV21U045G9	40 kg	21 U	1020 x 600 x 450 mm
	RNV21U050G9	40 kg	21 U	1020 x 600 x 500 mm
	RNV21U060G9	40 kg	21 U	1020 x 600 x 600 mm
	RNV24U045G9	40 kg	24 U	1150 x 600 x 450 mm
	RNV24U050G9	40 kg	24 U	1150 x 600 x 500 mm
RNV24U060G9	40 kg	24 U	1150 x 600 x 600 mm	

U tabelama su navedeni primeri oznaka proizvoda u RAL9005 (9). Izmenom poslednje bročane oznake na (7) poručuje se RAL7035.

19" RNVD REK ormani
RNVD

19" REK ormani tipa RNVD pored svoje širine od 600 mm i visine od 6U do 24U, imaju dodatak za rotaciju koji se montira na zadnjoj strani ormara. Dodatak omogućava rotaciju ormara do 100° čime je olakšan pristup opremi sa zadnje strane. U 19-inčne RNVD REK ormara može se smestiti sledeća oprema: manji serveri, mrežni svičevi i ruteri, ups sistemi, računarske jedinice itd. Pružaju mogućnost montaže dodatne opreme kao što su: police, nosači ventilatora, nosači kablova, šina, maski, peč panela itd.

Pojašnjenje šifre za naručivanje

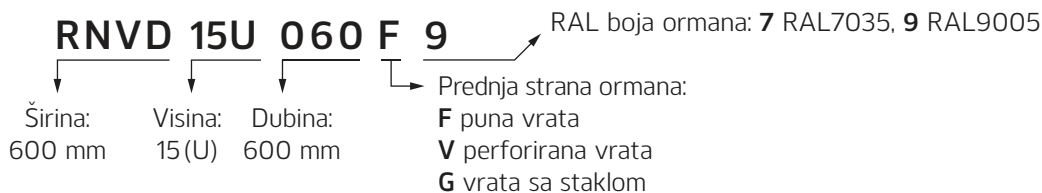
Karakteristike 19" RNVD REK ormara:

Proizvedeni su od hladno valjanog lima DC-01 debljine 1 mm. Stepenn zaštite je **IP30**. Zaštita je izvedena elektrostatičkom plastifikacijom strukturnom bojom RAL 9005 ili RAL 7035.

Krov i dno ormara imaju prosečene otvore sa mostićima koji se koriste za uvod kablova i fi otvore za montažu ventilatora sa predviđenom perforacijom. Na bočnim stranama krova i dna postoje otvori za ventilaciju ormara.

Dodatak ima predviđene otvore za kačenje na zid kao i prosečene otvore sa mostićima za uvod kablova sa gornje i donje strane. Dimenzija dodatka je 100 mm.

Vrata se nalaze na desnoj strani ormara. Konstrukcija omogućuje jednostavnu promenu pozicije vrata ormara, sa desne na levu stranu i obrnuto. Postoje tri tipa vrata:

- Puna vrata
- Perforirana vrata, 70% površine vrata je sa perforacijom 5x5 mm.
- Vrata sa staklom, kaljeno staklo debljine 4 mm.

Brava je sa standardnim "T" ključem (EK-T). Prema zahtevu se mogu zameniti sa drugim tipom brave.

Bočne stranice ormara su demontažne, sa bravom.

Nosivost ormara je sa ravnomernim opterećenjem i zavisi od visine ormara:

- 6U i 9U je do **35 kg**
- 12U, 15U, 18U, 21U i 24U do **25 kg**

Ormani dubine 450 mm se isporučuju sa **dva**, a ormani dubine 500 i 600 mm sa **četiri noseća profila REK-a**, galvanski pocinkovana.

Otvori za:	Dimenzije otvora (mm, kom)
Uvod kablova	125 x 50 mm (2 kom + 2 kom/dodatak)
Ventilator	Otvori za montažu Ø2.5 (4 kom) Perforacija za ventilator dimenzije 120 x 120 mm

*Otvori po jednoj strani (krov ili dno)

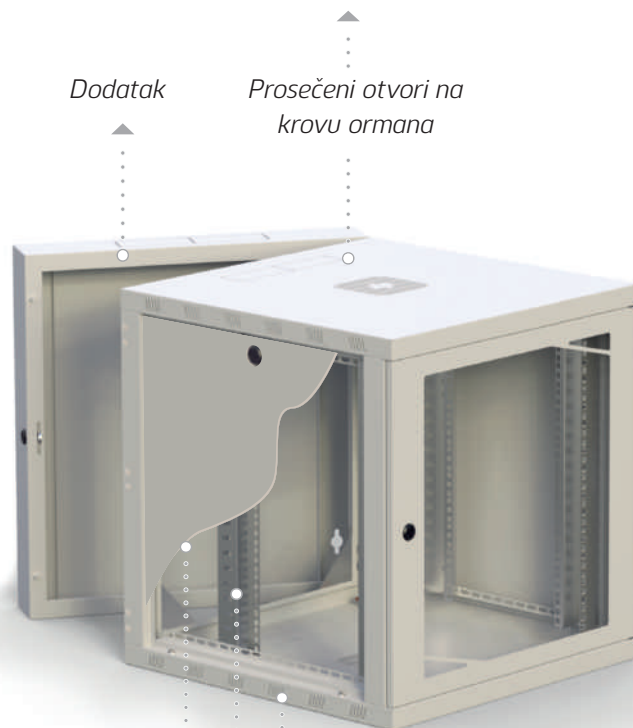

Presek bočne stranice

Noseći profil REK-a

Otvori za ventilaciju

Izgled REK ormara sa dodatkom, RNVD sa vratima sa staklom

RAL 7035

RAL 9005

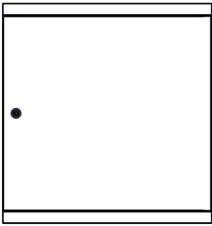
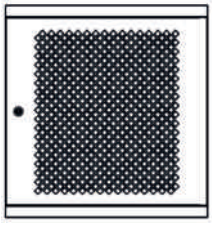
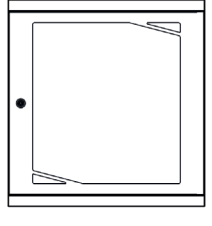
Puna vrata	Oznaka proizvoda	Nosivost	Visina	Dimenzije V x Š x D + dodatak
	RNVD6U045F9	35 kg	6 U	370 x 600 x 450 mm + 100 mm
	RNVD6U050F9	35 kg	6 U	370 x 600 x 500 mm + 100 mm
	RNVD6U060F9	35 kg	6 U	370 x 600 x 600 mm + 100 mm
	RNVD9U045F9	35 kg	9 U	500 x 600 x 450 mm + 100 mm
	RNVD9U050F9	35 kg	9 U	500 x 600 x 500 mm + 100 mm
	RNVD9U060F9	35 kg	9 U	500 x 600 x 600 mm + 100 mm
	RNVD12U045F9	25 kg	12 U	630 x 600 x 450 mm + 100 mm
	RNVD12U050F9	25 kg	12 U	630 x 600 x 500 mm + 100 mm
	RNVD12U060F9	25 kg	12 U	630 x 600 x 600 mm + 100 mm
	RNVD15U045F9	25 kg	15 U	760 x 600 x 450 mm + 100 mm
	RNVD15U050F9	25 kg	15 U	760 x 600 x 500 mm + 100 mm
	RNVD15U060F9	25 kg	15 U	760 x 600 x 600 mm + 100 mm
	RNVD18U045F9	25 kg	18 U	890 x 600 x 450 mm + 100 mm
	RNVD18U050F9	25 kg	18 U	890 x 600 x 500 mm + 100 mm
	RNVD18U060F9	25 kg	18 U	890 x 600 x 600 mm + 100 mm
Perforirana vrata	Oznaka proizvoda	Nosivost	Visina	Dimenzije V x Š x D + dodatak
	RNVD6U045V9	35 kg	6 U	370 x 600 x 450 mm + 100 mm
	RNVD6U050V9	35 kg	6 U	370 x 600 x 500 mm + 100 mm
	RNVD6U060V9	35 kg	6 U	370 x 600 x 600 mm + 100 mm
	RNVD9U045V9	35 kg	9 U	500 x 600 x 450 mm + 100 mm
	RNVD9U050V9	35 kg	9 U	500 x 600 x 500 mm + 100 mm
	RNVD9U060V9	35 kg	9 U	500 x 600 x 600 mm + 100 mm
	RNVD12U045V9	25 kg	12 U	630 x 600 x 450 mm + 100 mm
	RNVD12U050V9	25 kg	12 U	630 x 600 x 500 mm + 100 mm
	RNVD12U060V9	25 kg	12 U	630 x 600 x 600 mm + 100 mm
	RNVD15U045V9	25 kg	15 U	760 x 600 x 450 mm + 100 mm
	RNVD15U050V9	25 kg	15 U	760 x 600 x 500 mm + 100 mm
	RNVD15U060V9	25 kg	15 U	760 x 600 x 600 mm + 100 mm
	RNVD18U045V9	25 kg	18 U	890 x 600 x 450 mm + 100 mm
	RNVD18U050V9	25 kg	18 U	890 x 600 x 500 mm + 100 mm
	RNVD18U060V9	25 kg	18 U	890 x 600 x 600 mm + 100 mm
Vrata sa staklom	Oznaka proizvoda	Nosivost	Visina	Dimenzije V x Š x D + dodatak
	RNVD6U045G9	35 kg	6 U	370 x 600 x 450 mm + 100 mm
	RNVD6U050G9	35 kg	6 U	370 x 600 x 500 mm + 100 mm
	RNVD6U060G9	35 kg	6 U	370 x 600 x 600 mm + 100 mm
	RNVD9U045G9	35 kg	9 U	500 x 600 x 450 mm + 100 mm
	RNVD9U050G9	35 kg	9 U	500 x 600 x 500 mm + 100 mm
	RNVD9U060G9	35 kg	9 U	500 x 600 x 600 mm + 100 mm
	RNVD12U045G9	25 kg	12 U	630 x 600 x 450 mm + 100 mm
	RNVD12U050G9	25 kg	12 U	630 x 600 x 500 mm + 100 mm
	RNVD12U060G9	25 kg	12 U	630 x 600 x 600 mm + 100 mm
	RNVD15U045G9	25 kg	15 U	760 x 600 x 450 mm + 100 mm
	RNVD15U050G9	25 kg	15 U	760 x 600 x 500 mm + 100 mm
	RNVD15U060G9	25 kg	15 U	760 x 600 x 600 mm + 100 mm
	RNVD18U045G9	25 kg	18 U	890 x 600 x 450 mm + 100 mm
	RNVD18U050G9	25 kg	18 U	890 x 600 x 500 mm + 100 mm
	RNVD18U060G9	25 kg	18 U	890 x 600 x 600 mm + 100 mm

U tabelama su navedeni primeri oznaka proizvoda u RAL9005 (9). Izmenom poslednje brojčane oznake na (7) poručuje se RAL7035.

19" RKL REK ormani
RKL

19" REK ormani tipa RKL zbog svoje širine od 600 mm i visine od 6U do 18U mogu biti optimalni izbor za manje i srednje instalacije koje zahtevaju efikasno korišćenje prostora i fleksibilnost. Manji gabariti RKL REK ormara omogućuju kačenje na zid, a fiksne bočne stranice pružaju dodatnu čvrstoću i stabilnost konstrukcije ormara. U 19-inčne RKL REK ormara može se smestiti sledeća oprema: manji serveri, mrežni svičevi i ruteri, ups sistemi, računarske jedinice itd. Pružaju mogućnost montaže dodatne opreme kao što su: police, nosači ventilatora, nosači kablova, šina, maski, peč panela itd.

Pojašnjenje šifre za naručivanje

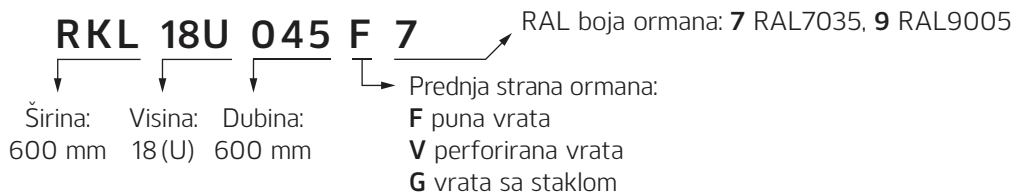
Karakteristike 19" RKL REK ormara:

Proizvedeni su od hladno valjanog lima DC-01 debljine 1 mm. Stepen zaštite je **IP30**. Zaštita je izvedena elektrostatičkom plastifikacijom strukturnom bojom RAL 9005 ili RAL 7035.

Krov i dno ormara imaju prosečene otvore sa mostićima koji se koriste za uvod kablova i fi otvore za montažu ventilatora sa predviđenom perforacijom. Na bočnim stranama krova i dna postoje otvori za ventilaciju ormara.

Vrata se nalaze na desnoj strani ormara. Konstrukcija omogućuje jednostavnu promenu pozicije vrata ormara, sa desne na levu stranu i obrnuto. Postoje tri tipa vrata:

- Puna vrata
- Perforirana vrata, 70% površine vrata je sa perforacijom 5x5 mm.
- Vrata sa staklom, kaljeno staklo debljine 4 mm.

Brava je sa standardnim "T" ključem (EK-T). Prema zahtevu se mogu zameniti sa drugim tipom brave.

Zadnja strana ormara je fiksna i sa otvorima za kačenje na zid.

Bočne stranice ormara su fiksne.

Nosivost ormara je sa ravnomernim opterećenjem i zavisi od visine ormara:

- 6U i 9U je do **25 kg**
- 12U, 15U i 18U do **35 kg**

Ormani dubine 450 mm se isporučuju sa **dva**, a ormani dubine 500 i 600 mm sa **četiri noseća profila REK-a**, galvanski pocinkovani.

Otvori za:	Dimenzije otvora (mm, kom)
Uvod kablova	125 x 50 mm (2 kom)
Ventilator	Otvori za montažu Ø2.5 (4 kom) Perforacija za ventilator dimenzije 120 x 120 mm

*Otvori po jednoj strani (krov ili dno)



Izgled REK ormara RKL, sa vratima sa staklom

RAL 7035
RAL 9005

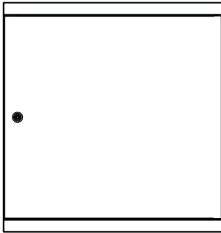
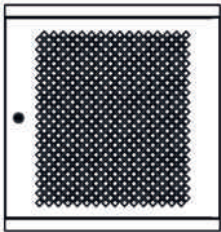
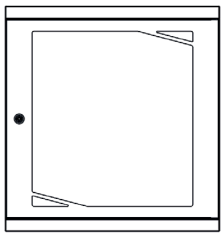
Puna vrata	Oznaka proizvoda	Nosivost (kg)	Visina (U)	Dimenzije (V x Š x D), mm
	RKL6U/45F9	35 kg	6 U	370 x 600 x 450 mm
	RKL6U/50F9	35 kg	6 U	370 x 600 x 500 mm
	RKL6U/60F9	35 kg	6 U	370 x 600 x 600 mm
	RKL9U/45F9	35 kg	9 U	500 x 600 x 450 mm
	RKL9U/50F9	35 kg	9 U	500 x 600 x 500 mm
	RKL9U/60F9	35 kg	9 U	500 x 600 x 600 mm
	RKL12U/45F9	25 kg	12 U	630 x 600 x 450 mm
	RKL12U/50F9	25 kg	12 U	630 x 600 x 500 mm
	RKL12U/60F9	25 kg	12 U	630 x 600 x 600 mm
	RKL15U/45F9	25 kg	15 U	760 x 600 x 450 mm
	RKL15U/50F9	25 kg	15 U	760 x 600 x 500 mm
	RKL15U/60F9	25 kg	15 U	760 x 600 x 600 mm
	RKL18U/45F9	25 kg	18 U	890 x 600 x 450 mm
	RKL18U/50F9	25 kg	18 U	890 x 600 x 500 mm
	RKL18U/60F9	25 kg	18 U	890 x 600 x 600 mm
Perforirana vrata	Oznaka proizvoda	Nosivost (kg)	Visina (U)	Dimenzije (V x Š x D), mm
	RKL6U/45V9	35 kg	6 U	370 x 600 x 450 mm
	RKL6U/50V9	35 kg	6 U	370 x 600 x 500 mm
	RKL6U/60V9	35 kg	6 U	370 x 600 x 600 mm
	RKL9U/45V9	35 kg	9 U	500 x 600 x 450 mm
	RKL9U/50V9	35 kg	9 U	500 x 600 x 500 mm
	RKL9U/60V9	35 kg	9 U	500 x 600 x 600 mm
	RKL12U/45V9	25 kg	12 U	630 x 600 x 450 mm
	RKL12U/50V9	25 kg	12 U	630 x 600 x 500 mm
	RKL12U/60V9	25 kg	12 U	630 x 600 x 600 mm
	RKL15U/45V9	25 kg	15 U	760 x 600 x 450 mm
	RKL15U/50V9	25 kg	15 U	760 x 600 x 500 mm
	RKL15U/60V9	25 kg	15 U	760 x 600 x 600 mm
	RKL18U/45V9	25 kg	18 U	890 x 600 x 450 mm
	RKL18U/50V9	25 kg	18 U	890 x 600 x 500 mm
	RKL18U/60V9	25 kg	18 U	890 x 600 x 600 mm
Vrata sa staklom	Oznaka proizvoda	Nosivost (kg)	Visina (U)	Dimenzije (V x Š x D), mm
	RKL6U/45G9	35 kg	6 U	370 x 600 x 450 mm
	RKL6U/50G9	35 kg	6 U	370 x 600 x 500 mm
	RKL6U/60G9	35 kg	6 U	370 x 600 x 600 mm
	RKL9U/45G9	35 kg	9 U	500 x 600 x 450 mm
	RKL9U/50G9	35 kg	9 U	500 x 600 x 500 mm
	RKL9U/60G9	35 kg	9 U	500 x 600 x 600 mm
	RKL12U/45G9	25 kg	12 U	630 x 600 x 450 mm
	RKL12U/50G9	25 kg	12 U	630 x 600 x 500 mm
	RKL12U/60G9	25 kg	12 U	630 x 600 x 600 mm
	RKL15U/45G9	25 kg	15 U	760 x 600 x 450 mm
	RKL15U/50G9	25 kg	15 U	760 x 600 x 500 mm
	RKL15U/60G9	25 kg	15 U	760 x 600 x 600 mm
	RKL18U/45G9	25 kg	18 U	890 x 600 x 450 mm
	RKL18U/50G9	25 kg	18 U	890 x 600 x 500 mm
	RKL18U/60G9	25 kg	18 U	890 x 600 x 600 mm

U tabelama su navedeni primeri oznaka proizvoda u RAL9005 (9). Izmenom poslednje brojčane oznake na (7) poručuje se RAL7035.

19" i 10" RKL 4/2N(U) REK ormani

RKL 4/2N (U)

19" i 10" RKL 4/2 REK ormani predstavljaju praktična rešenja za smeštaj i organizaciju telekomunikacijske, mrežne, internet, interfonске i video nadzorne opreme u stambenim zgradama. RKL 4/2 ormani se proizvode u dva varijante:

19" i 10" RKL 4/2U uzidni REK ormani

Vrata sa maskom proizvedena su od HV lima DC-01 debljine 1 mm, zaštićena elektrostatičkom plastifikacijom glatkom bojom RAL 9016, dok je kućište ormana proizvedeno od pocinkovanog lima debljine 1 mm.

19" i 10" RKL 4/2N nazidni REK ormani

Izrađeni od visokokvalitetnog HV lima DC-01 debljine 1 mm, zaštićeni elektrostatičkom plastifikacijom glatkom bojom RAL 9016.

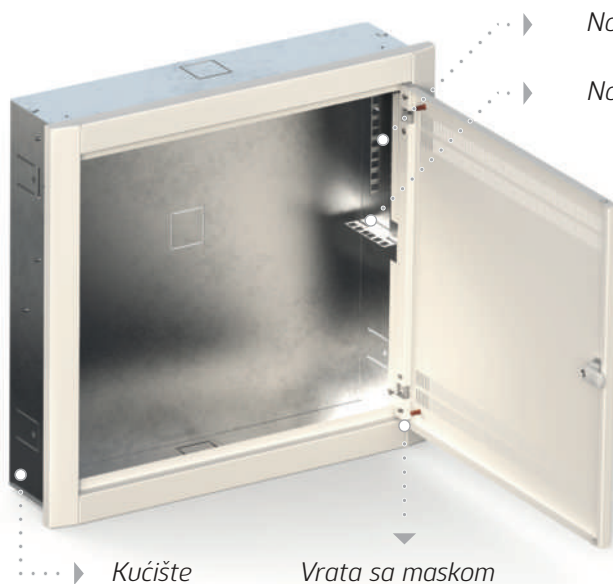

Izgled ormana **RKL 4/2U**

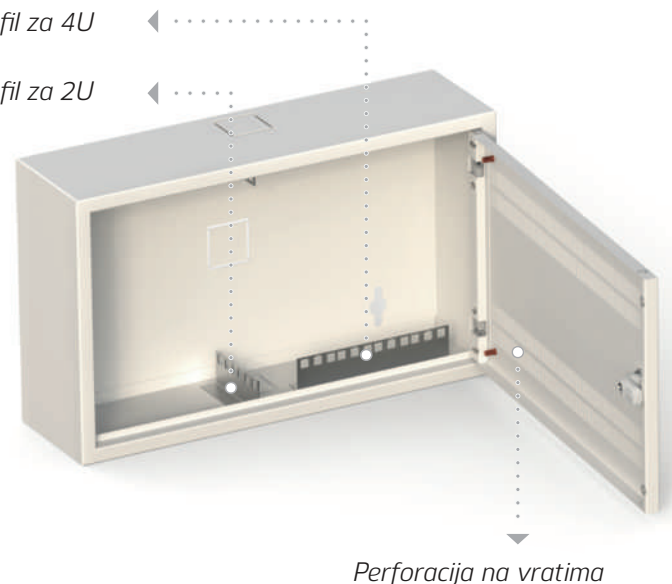

Izgled ormana **RKL 4/2NH**

RKL 4/2 ormani sadrže sledeće komponente:

- **Dva noseća profila za 4U**, koja su namenjena za montažu opreme dubine do 80 mm, kao što su: peč paneli, optički razdelnici, kablovski organizatori, PoE injektori manjih dimenzija i sl. Profili pružaju fleksibilnost i jednostavno prilagođavanje različitim zahtevima i potrebama korisnika.
- **Dva noseća profila za 2U**, koja su namenjena za montažu opreme dubine do 230 mm, kao što su: mrežni svičevi, PoE injektori, video rekorderi, aktivni uređaji za bežičnu komunikaciju (WiFi), mrežni skladišni uređaji (NAS), VoIP oprema i drugi uređaji veće dubine, koji zahtevaju dodatni prostor za montažu i kabliranje. Ovim profilima omogućava se optimalna iskorišćenost prostora unutar ormana i bolja organizacija opreme.

Krov, dno i zadnji deo ormana imaju izrezane otvore sa mostićima dimenzija 50 x 50 mm, što olakšava provođenje i organizaciju kablova.

Vrata ormana su perforirana u gornjoj i donjoj zoni radi bolje ventilacije i održavanja optimalne temperature unutar ormana.

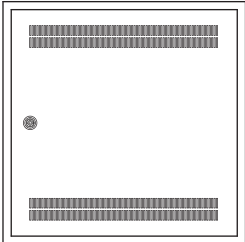
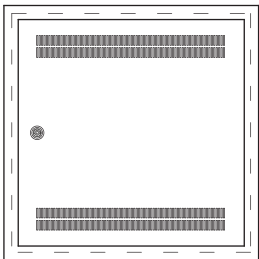
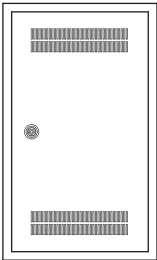
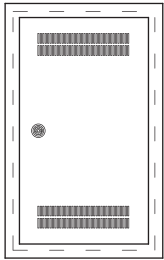
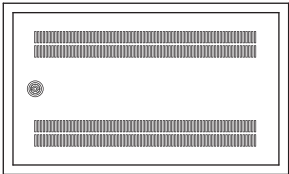
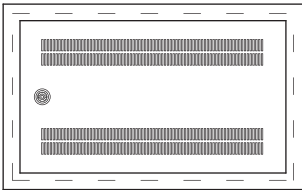
Puna vrata	Oznaka proizvoda	Dimenzije V x Š x D (mm)
	19"RKL4/2N	500 x 530 x 140
	19"RKL4/2U	525 x 535 x 120
	10"RKL4/2N	500 x 300 x 140
	10"RKL4/2U	525 x 335 x 120
	10"RKL4/2NH	300 x 500 x 140
	10"RKL4/2UH	335 x 525 x 120

Tipovi oznaka: (N - nazidni, U - uzidni, H - horizontalna orijentacija).

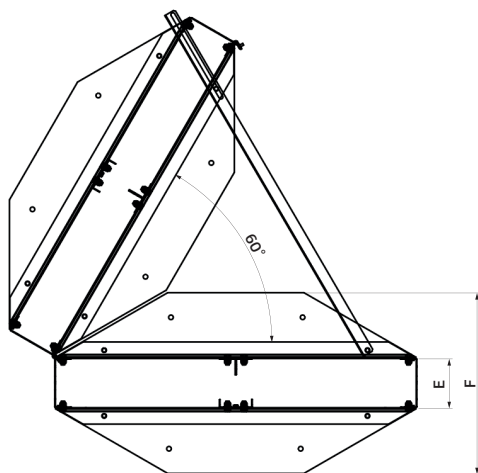
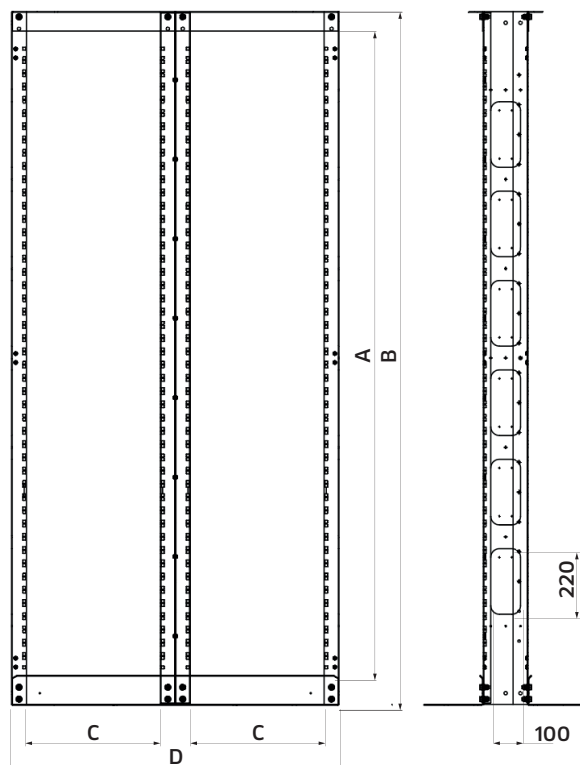
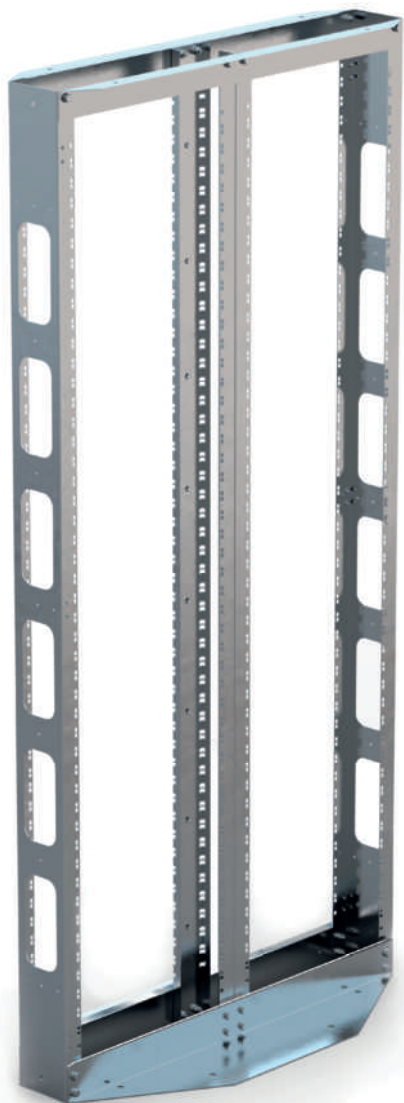
19" X2 DOR - Dvostubni otvoreni REK
X2 DOR

Dvostubni otvoreni rekovi (X2 DOR) se koriste za montažu mrežne i telekomunikacijske opreme, kao što su: svičevi, patch paneli, ruteri, keystone konektori i sl. Pogodni su za manje prostorije, telekomunikacijske sobe, mrežne ormare itd. Otvorena konstrukcija rekova omogućuje olakšan pristup opremi, što olakšava održavanje i ažuriranje komponenti.

Dvostubni otvoreni rekovi su izrađeni od visokokvalitetnog čeličnog lima debljine 2 mm za kućište i 3 mm za postolje. Galvansko cinkovanje se koristi za zaštitu REK-a i postolja od korozije. Na postolju se nalaze otvori za ankerisanje.

Rekovi su dostupni u visinama od **42U i 47U** i mogu se povezati međusobno pomoću šarki, što omogućuje fleksibilnost u postavljanju više REK-ova zajedno. Ovakav sistem ima nosivost sa ravnomernim opterećenjem do **300 kg**, što ga čini idealnim za organizovanje i osiguravanje lakše i pliće opreme.

Oznaka proizvoda	A	B	C	D	E	F
DOR42U	1941	2106	450	1100	150	550
DOR47U	2163	2328	450	1100	150	550

19" COR - Četvorostubni otvoreni REK

COR

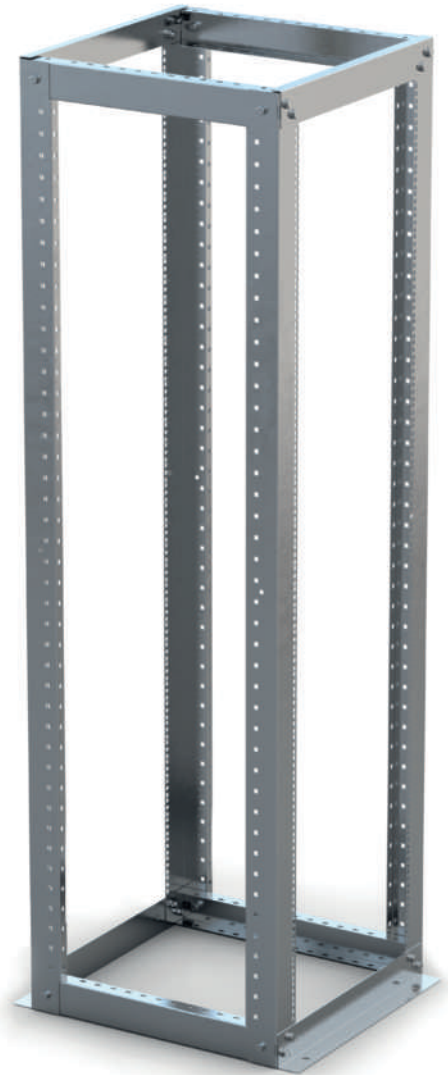
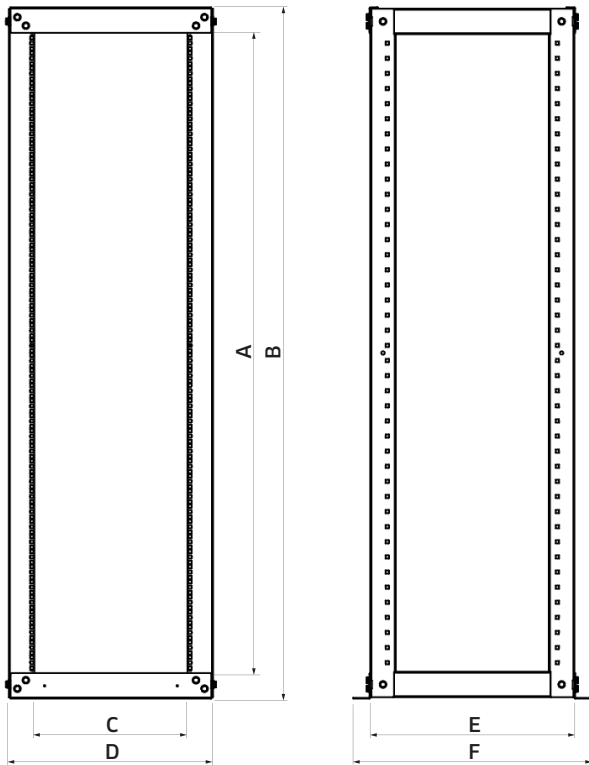

Četvorostubni rekovi (COR) se koriste za montažu teže i dublje opreme kao što su: serveri, UPS sistemi, NAS uređaji, KVM preklopnici, svičevi itd. Pogodni su za veće prostorije, data centre, server sobe i sl.

Četiri vertikalna noseća stuba omogućavaju montažu opreme sa prednje i zadnje strane, pružaju dodatnu stabilnost i podršku za teže komponente. Otvorena konstrukcija rekova omogućuje olakšan pristup opremi.

Izrađeni su od visokokvalitetnog čeličnog lima debljine 2,5 mm za kućište i 3 mm za postolja. Galvansko cinkovanje se koristi za zaštitu REK-a i postolja od korozije. Na postolju se nalaze otvori za ankerisanje.

Dostupni su u visinama od **42U i 47U**. Ovakav sistem ima nosivost sa ravnomernim opterećenjem do **1000 kg**, što ga čini idealnim za organizovanje i osiguravanje teže i dublje opreme.

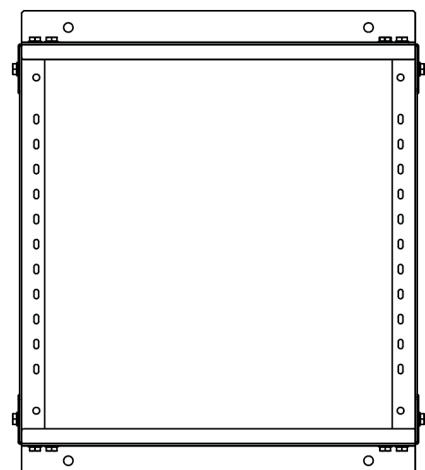

Oznaka proizvoda	A	B	C	D	E	F
COR 42U/60	1880	2030	450	600	600	700
COR 42U/80	1880	2030	450	600	800	900
COR 42U/100	1880	2030	450	600	1000	1100
COR 47U/60	2100	2250	450	600	600	700
COR 47U/80	2100	2250	450	600	800	900
COR 47U/100	2100	2250	450	600	1000	1100

Nosač ventilatora (str. 28)

Koristi se za ventilaciju ormara. Mogu biti sa 2, 4 i 6 ventilatora.

Poklopci (str. 31)

Koriste se za zatvaranje naznačenih otvora na krovu i dnu ormara.

Izrađuju se u dve veličine, za otvore:

- 450 x 90mm
- 450 x 357mm

Spuler (str. 31)

Koristi se za slaganje rezerve ili viška optičkih kablova.



Stranice segmentnog postolja (str. 8 i 13)

Čine sklop segmentnog postolja. Mogu biti pune ili sa ventilacionim otvorima.

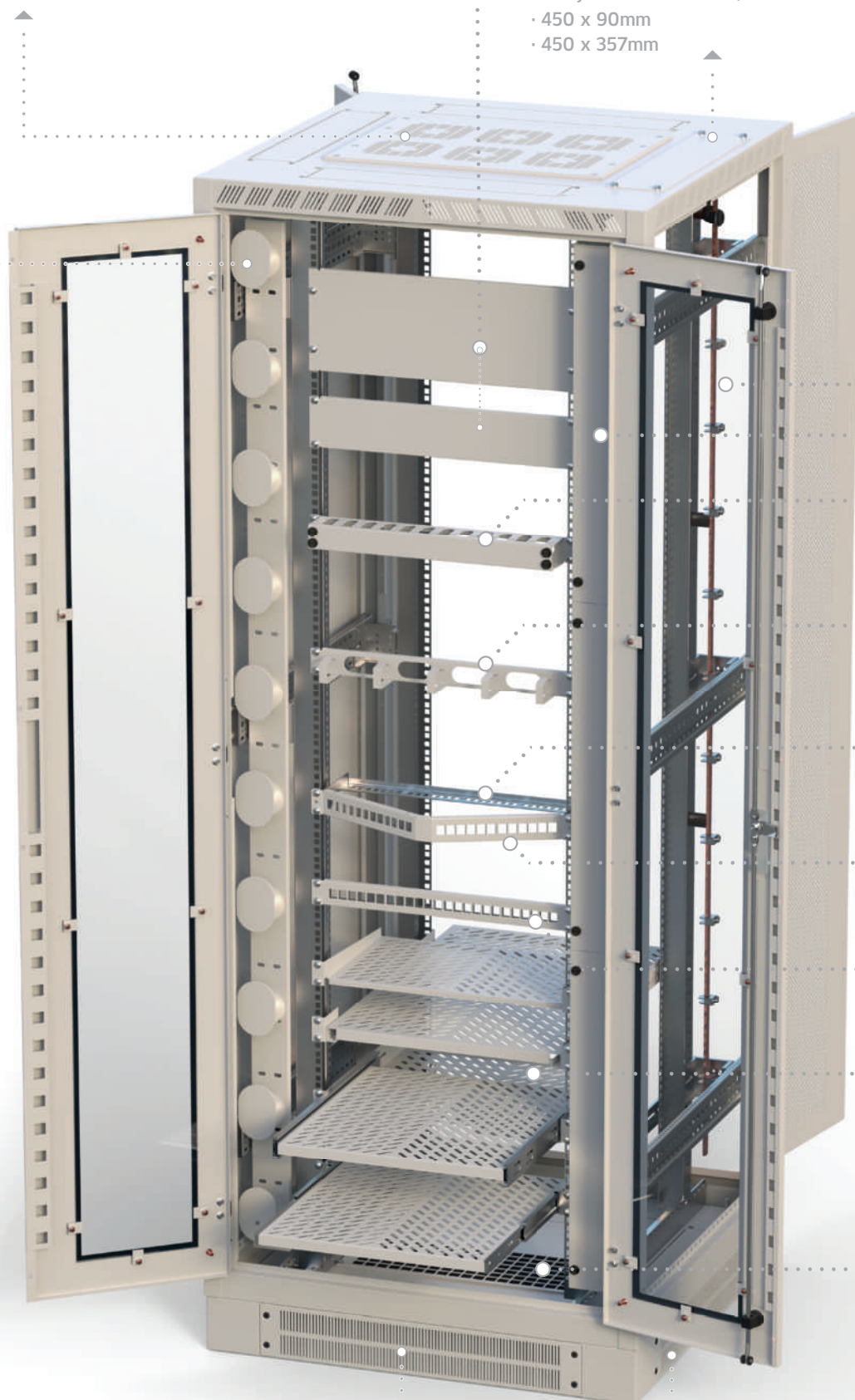

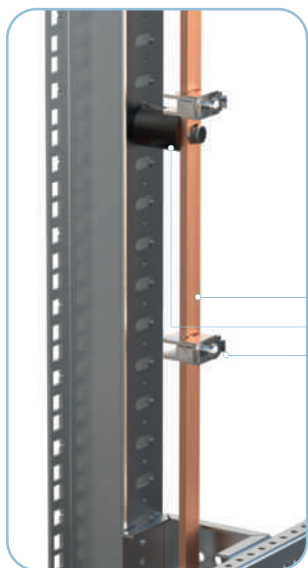

Bakarna šina uzemljenja (str. 29)

Koristi se za uzemljenje instalirane opreme.

Sastoji se od:

- bakarne šine 12x5mm,
- 4 izolatora M6x30mm,
- 12 stezaljki

Maske 19 inči (str. 28)

Koriste se za pokrivanje slobodnog prostora u ormanu. Proizvode se u visinama od 1U do 10U.

Vertikalni ranžir kablova visine 42U (str. 28)

Služi za vertikalno ranžiranje (slaganje) kablova. Posедуje vrata sa zaključavanjem.

Ranžirni panel 19" 1U (str. 30)

Ranžirni panel 19" je horizontalni kanal za kablove, sa poklopcem sa funkcijom zaključavanja.

Ranžirni panel 19 inči (str. 28)

Služi za horizontalno ranžiranje (slaganje) kablova.

Nosač kablova za ugaoni peč panel (str. 28)

Koristi se za ranžiranje (slaganje) kablova pomoću plastičnih vezica.

Peč panel ugaoni 19 inči (str. 29)

Ugaoni sa 24 modula - prazan.

Peč panel 19 inči (str. 30)

Za 24 modula (prazan).

Police (str. 26 i 27)

Mogu biti fiksne i izvlačive, sa kačenjem u dve ili četiri tačke. Nosivosti od 8 do 50kg.

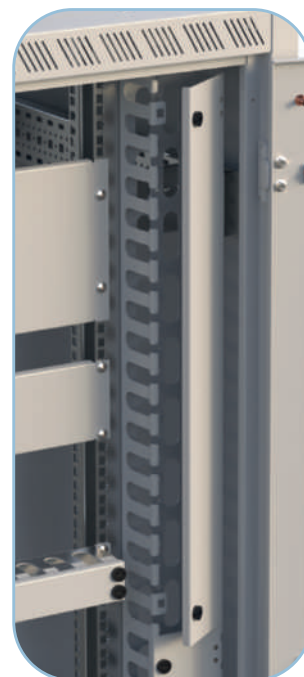

Sunderaste uvodnice (str. 31)

Sunderaste uvodnice služe za uvođenje kablova u orman i opremljene su zaptivnom gumom sunderaste strukture za zaštitu od prasine.

Fiksna polica

PU

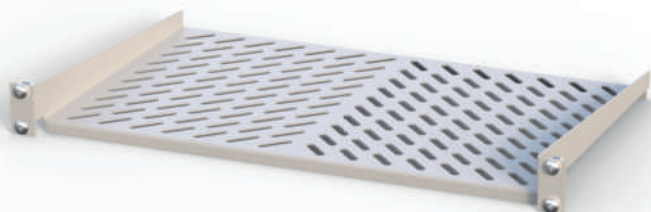

Fiksna polica za montažu sa oslanjanjem u dve tačke, izrađena je od HV lima DC-01 debljine 1,5 mm. Zaštita police izvedena je elektrostatičkom plastifikacijom strukturnom bojom RAL 9005 ili RAL 7035.



Oznaka proizvoda	A	B	C	D	E (kg)	Visina
P1U/1409	465	483	436	140	8	1U
P2U/1409	465	483	436	140	10	2U
P1U/2809	465	483	436	280	12	1U
P2U/2809	465	483	436	280	15	2U

E(kg) - Nosivost sa ravnomernim opterećenjem.

U tabeli su navedeni primeri oznaka proizvoda u RAL9005 (9). Izmenom poslednje brojčane oznake na (7) poručuje se RAL7035.

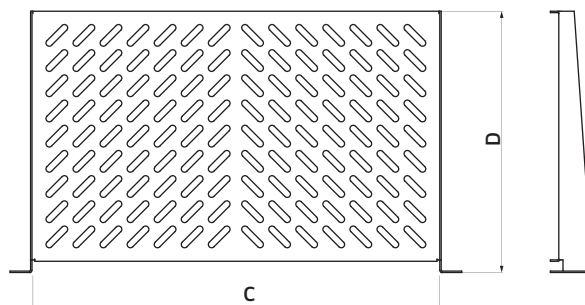
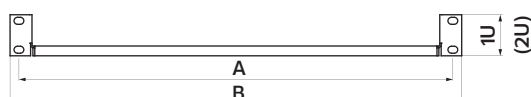

Fiksna polica

PF

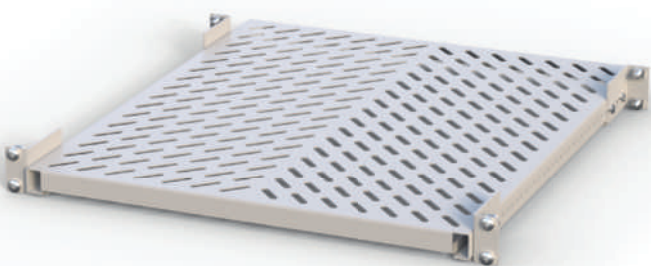

Fiksna polica sa oslanjanjem u četiri tačke, izrađena je od HV lima DC-01 debljine 1,5 mm. Zaštita noseće površine i nosača police je izvedena elektrostatičkom plastifikacijom strukturnom bojom RAL 9005 ili RAL 7035. Prema zahtevu se izrađuje i većih nosivosti.



Oznaka proizvoda	A	B	C	D	E (kg)
PF4509	465	483	436	450	50
PF6509	465	483	436	650	50
PF8509	465	483	436	850	50

E(kg) - Nosivost sa ravnomernim opterećenjem.

U tabeli su navedeni primeri oznaka proizvoda u RAL9005 (9). Izmenom poslednje brojčane oznake na (7) poručuje se RAL7035.

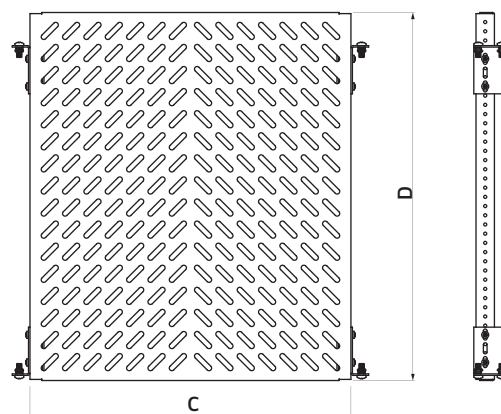
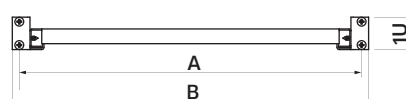

Izvlačiva polica

PU

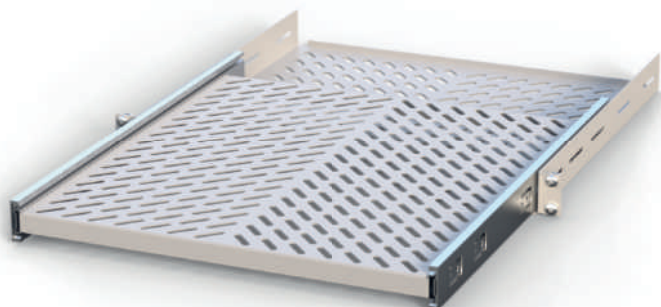

Izvlačiva polica sa oslanjanjem u dve tačke, izrađena je od HV lima DC-01 debljine 1,5 mm i teleskopskih nosača. Zaštita noseće površine je izvedena elektrostatičkom plastifikacijom strukturnom bojom RAL 9005 ili RAL 7035. Prema zahtevu se izrađuje i većih nosivosti. Teleskopski nosači su galvanski pocinkovani.

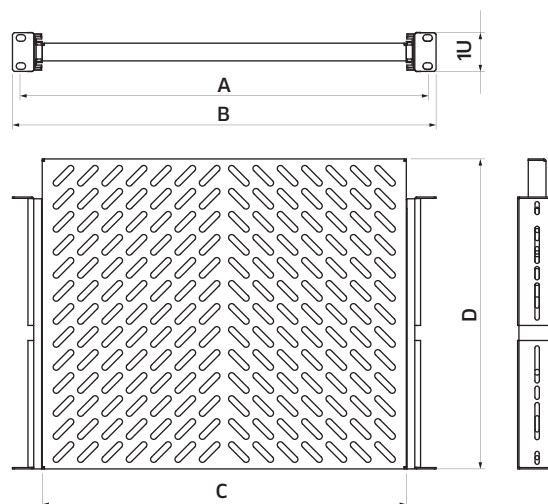

RAL 7035 RAL 9005

Oznaka proizvoda	A	B	C	D	E (kg)
PI2T250	465	483	413	250	35
PI2T350	465	483	413	350	35
PI2T450	465	483	413	450	35

E(kg) - Nosivost sa ravnomernim opterećenjem.

U tabeli su navedeni primeri oznaka proizvoda u RAL9005 (9). Izmenom poslednje brojčane oznake na (7) poručuje se RAL7035.

Izvlačiva polica

PF

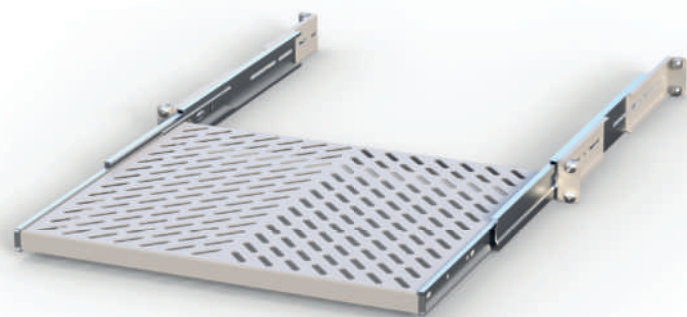

Izvlačiva polica sa oslanjanjem u četiri tačke, izrađena je od HV lima DC-01 debljine 1,5 mm i teleskopskih nosača. Zaštita noseće površine je izvedena elektrostatičkom plastifikacijom strukturnom bojom RAL 9005 ili RAL 7035. Prema zahtevu se izrađuje i većih nosivosti. Teleskopski nosači su galvanski pocinkovani.

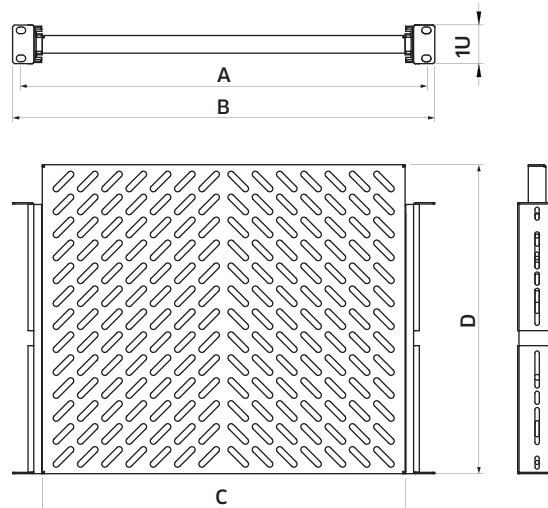

RAL 7035 RAL 9005

Oznaka proizvoda	A	B	C	D	E (kg)
PI250	465	483	413	250	35
PI350	465	483	413	350	35
PI450	465	483	413	450	35

E(kg) - Nosivost sa ravnomernim opterećenjem.

U tabeli su navedeni primeri oznaka proizvoda u RAL9005 (9). Izmenom poslednje brojčane oznake na (7) poručuje se RAL7035.

Nosači kablova za peč panel

Crtež	Opis	Oznaka proizvoda
	<p>Nosač kablova za patch panel 19" omogućava uredno ranžiranje kablova u kombinaciji sa patch panelom. Upotrebom plastičnih vezica kablovi se čvrsto pričvršćuju na nosač, čime se postiže optimalna organizacija i sigurnost kablova.</p>	NKPP24PR
	<p>Nosač kablova za ugaoni patch panel 19" omogućava uredno ranžiranje kablova u kombinaciji sa ugaonim patch panelom. Upotrebom plastičnih vezica, kablovi se čvrsto pričvršćuju na nosač, čime se postiže optimalna organizacija i sigurnost kablova.</p>	NKUPP24PR

Nosač ventilatora

VPKxVT

Crtež	Opis	Oznaka proizvoda
	<p>Nosač ventilatora za dimenziju otvora 450 x 357 mm, opremljen sa dva ventilatora veličine 120 x 120 mm i termostatom, pruža efikasno hlađenje ormara.</p>	VPK2VT9
	<p>Nosač ventilatora za dimenziju otvora 450 x 357 mm, opremljen sa četiri ventilatora veličine 120 x 120 mm i termostatom, pruža efikasno hlađenje ormara.</p>	VPK4VT9
	<p>Nosač ventilatora za dimenziju otvora 450 x 357 mm, opremljen sa šest ventilatora veličine 120 x 120 mm i termostatom, pruža efikasno hlađenje ormara.</p>	VPK6VT9

U tabeli su navedeni primeri oznaka proizvoda u RAL9005 (9). Izmenom poslednje brojčane oznake na (7) poručuje se RAL7035.

Vertikalni ranžir kablova visine 42U

NK42U

Crtež	Oznaka proizvoda
	<p>NK42U9</p>
	<p>Opis Vertikalni ranžir za kablove visine 42U isporučuje se u paru i nudi efikasno rešenje za organizaciju kablova. Opremljen je poklopcem sa mogućnošću zaključavanja, pružajući dodatnu sigurnost i zaštitu kablova.</p>

U tabeli su navedeni primeri oznaka proizvoda u RAL9005 (9). Izmenom poslednje brojčane oznake na (7) poručuje se RAL7035.

Horizontalni ranžir kablova

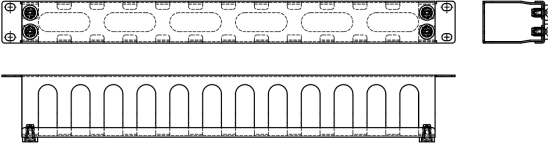
Crtež	Opis	Oznaka proizvoda
	<p>Ranžirni panel 19" je horizontalni kanal za kablove, sa poklopcem sa funkcijom zaključavanja. Pruža mogućnost organizaciju kablova i štiti kablove od prekomernog naprezanja i oštećenja.</p>	<p>PR19IN9</p>

Sistemi za uzemljenje

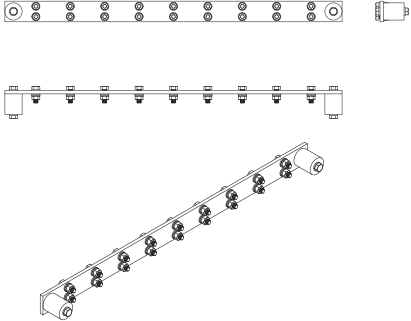
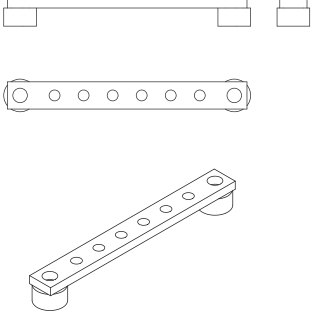
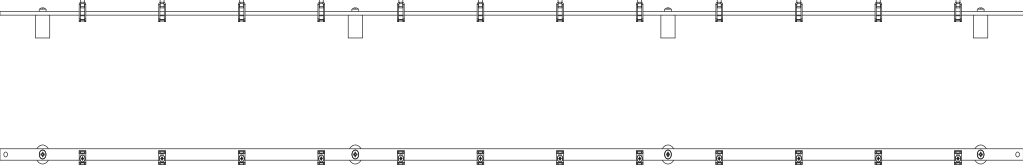
Crtež	Opis	Oznaka proizvoda
	<p>Šina za uzemljenje bakarna 19" se montira na noseće profile REK-a, sa prednje ili zadnje strane. Koristi se kod ormana RSV i ostalih, koji imaju raster 19".</p>	<p>ŠU19IN</p>
	<p>Šina za uzemljenje bakarna - mala, se montira na dnu ormana na bakarisanane, napucane vijke M6 x 25 mm. Koristi se kod ormana RKL, RNV i RNVD.</p>	<p>U06URKL</p>
	<p>U42URSV</p> <p>Šina za uzemljenje 42U se koristi za uzemljenje instalirane opreme. Sastoji se od bakarne šine 12 x 5 mm, četiri izolatora M6 x 30 mm i dvanaest stezaljki.</p>	

Maske

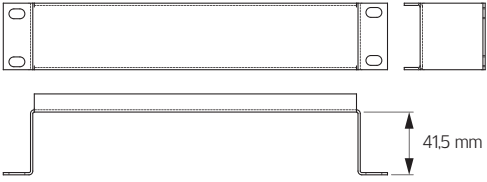
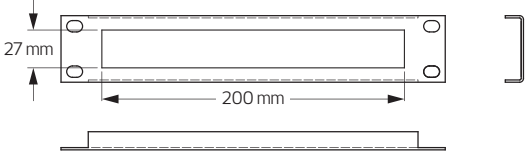
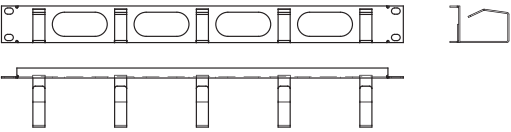
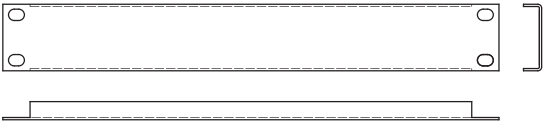
Crtež	Opis	Oznaka proizvoda								
	Zaštitna maska od 10" je dodatak za RACK ormane, dizajniran da prekrije praznine i poboljša estetiku i organizaciju. Maska štiti kablove i ograničava neovlašćeni pristup hardveru. Isporučuje sa setom za montažu.	P-1Ux10IN9								
	Maska od 10" spuštenu je dodatak za RACK ormane koji pruža mogućnost montaže potrebne opreme na sebe. Isporučuje sa setom za montažu.	P-1Ux10IN-S409								
	Maska od 10" sa otvorom za prolaz kablova. Maska štiti kablove i ograničava neovlašćeni pristup hardveru. Isporučuje sa setom za montažu.	P-1Ux10IN-R19								
	Maska 1U ranžir kablova se montira na 18-inčne rešetkaste letve i služi za organizaciju kablova preko 5 metalnih prstenova. Ova maska olakšava održavanje, sprečava zapetljavanje kablova i dolazi sa setom za montažu.	PR19INA9								
	Zaštitna maska od 19" je dodatak za rack ormane, dizajniran da prekrije praznine i poboljša estetiku i organizaciju. Maska štiti kablove i ograničava neautorizovani pristup hardveru. Isporučuje sa setom za montažu.	P-XU9								
Visina maske 19"	1	2	3	4	5	6	7	8	9	10
Oznaka	P-1U9	P-2U9	P-3U9	P-4U9	P-5U9	P-6U9	P-7U9	P-8U9	P-9U9	P-10U9

U tabeli su navedeni primeri oznaka proizvoda u RAL9005 (9). Izmenom poslednje brojčane oznake na (7) poručuje se RAL7035.

Paneli

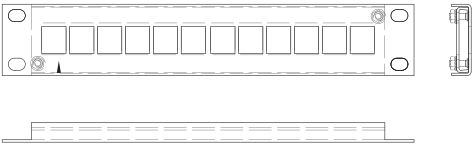
Crtež	Opis	Oznaka proizvoda
	Patch panel 19" za 24 modula (prazan) i visinom od 1U omogućava organizaciju mrežnih kablova i povezivanje s mrežnim uređajima. Idealan je za korištenje u data centrima, server sobama i drugim poslovnim prostorima.	PP24PR9
	Patch panel 10" za 12 modula (prazan) i visinom od 1U omogućava organizaciju mrežnih kablova i povezivanje s mrežnim uređajima. Idealan je za korištenje u data centrima, server sobama i drugim poslovnim prostorima.	PP12PR9

U tabeli su navedeni primeri oznaka proizvoda u RAL9005 (9). Izmenom poslednje brojčane oznake na (7) poručuje se RAL7035.

Nosač kablova - peč panel

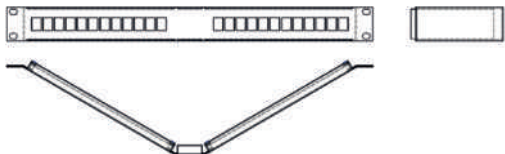
Crtež	Opis	Oznaka proizvoda
	Ugaoni patch panel 19" visine 1U sa 24 porta omogućava organizovanje kablova i povezivanje mrežnih uređaja. Ugaoni dizajn olakšava instalaciju u skućenim prostorima.	PPU24PR9

U tabeli su navedeni primeri oznaka proizvoda u RAL9005 (9). Izmenom poslednje brojjane oznake na (7) poručuje se RAL7035.

Spuler 42U

SPU42U9

Spuler visine 42U omogućuje uredno skladištenje i raspodelu optičkih kablova kako bi se smanjio rizik od zapetljavanja, savijanja ili oštećenja kablova.

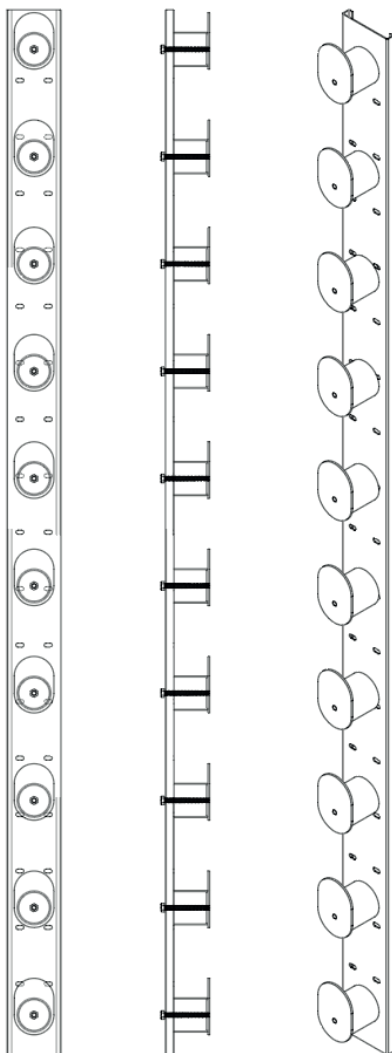

Sunderaste uvodnice

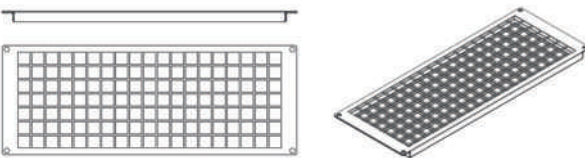
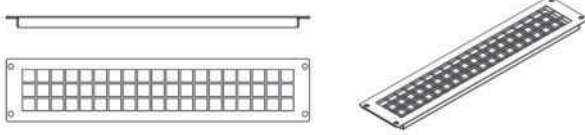
Crtež	Oznaka proizvoda
	SU48189 Sunderaste uvodnice za uvođenje kablova u orman koje štite od prašine zaptivnom gumom. Za dimenziju otvora 450x357 idu dve uvodnice.
	SU48109 Sunderaste uvodnice za uvođenje kablova u orman koje štite od prašine zaptivnom gumom. Za dimenziju otvora 450x90mm.

U tabeli su navedeni primeri oznaka proizvoda u RAL9005 (9). Izmenom poslednje brojjane oznake na (7) poručuje se RAL7035.

Poklopci

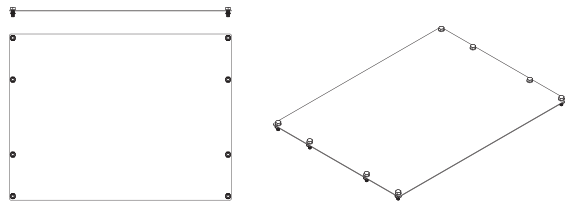
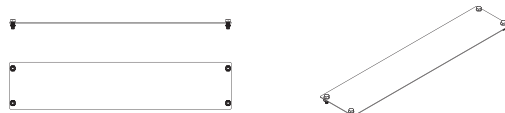
Crtež	Oznaka proizvoda
	PRSV36489 Koriste se za zatvaranje naznačenih otvora na krovu i dnu ormara. Za otvor dimenzija 450 x 357 mm.
	PRSV10489 Za otvor dimenzija 450 x 90 mm.

U tabeli su navedeni primeri oznaka proizvoda u RAL9005 (9). Izmenom poslednje brojjane oznake na (7) poručuje se RAL7035.

EVROTEHNA



KRALJEVO

36340 KONAREVO

Kralja Milana 13

tel/fax: +381 36 821 023

tel/fax: +381 36 821 766

office@evrotehna.com



www.evrotehna.com

2023